



# PROFESSIONAL TABLE TENNIS EQUIPMENT

**2024** 2024スティガ製品カタログ

# こだわりの抜いた形状と性能

100種類以上の形状を研究したが、それぞれにわずかな違いがあった。ボールの衝撃による振動をより良く感じながら、スイートスポットをより大きくするのに最適な形状を見つけ出した。

ラケットの中心から先端側にある、より大きな打撃エリア。我々の調査では、大多数のプレイヤーにとって、好ましい打撃エリアはラケットの先端側にある。サイバースhapeの打撃エリアは、楕円形のラケットと比較して、シェークハンドで約11%、ペンホルダー（中国式）で約9%大きくくなっている。上部の打撃エリアを拡大したため、ブレードが重くなりすぎてバランスが崩れないように、下部を2%削減。

サイバースhapeの振動特性についてもテストし、サイバースhapeは、楕円形のラケットと比較して、スイートスポットが大きいことが示された。

「CWT」とは、その革新的なラケット形状とは別に、CWT(カスタムウェイトテクノロジー)を備えたラケット。CWTは、グリップの底に簡単に取り付けることができ3、6、9グラムの3つの重量パーツを使用してラケットの重量とバランスを調整できるSTIGAの最新テクノロジー。カスタマイズ可能なCWT重量パーツにより、様々なプレイスタイルに適合する柔軟なラケットを実現。



## 卓球台に近い、より大きく最適化された打撃エリア

台上より近づけられるラケット部分が、楕円形ラケットでは約2.5cmであるのに対して、サイバースhapeは約6.5cm。

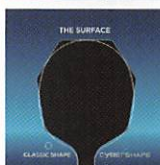

## 独特の形

従来の楕円形ラケットよりも大きく、最適化された打撃エリアを提供する独自の形状。



## より大きなスイートスポット

最適なストロークとコントロールのために、ラケットの中心から先端に伸びるより大きなスイートスポット。

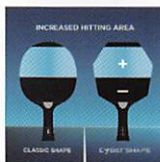

## より大きく、最適化された打撃エリア

ラケットの中心から先端側にある、より大きな打撃エリア。我々の調査では、大多数のプレイヤーにとって、好ましい打撃エリアはラケットの先端側にある。サイバースhapeの打撃エリアは、楕円形のラケットと比較して、シェークハンドで約11%、ペンホルダー（中国式）で約9%大きくくなっている。



## 好みに応じてバランスをカスタマイズできる(CWT)

プレイヤーが好むものは様々であり、プレイスタイル、今までの経験およびラバーの重量に依存する。様々なラバーの重量も異なるため、ラケットの重量を調整することにより、最適なバランスを見つけることができる。

全体的な重量が軽いほど、前陣でのプレーがやりやすく、重量が増加すると、より大きな運動エネルギーが生成され、より強力なストロークが得られる。

重い重量パーツほど重心がグリップよりになる。たとえば、大きなアリーナでプレーする場合は9グラムの重量パーツ、小さなトレーニング施設やその他の環境でプレーする場合は3グラムの重量パーツを装着するなど調整できる。

## ラケットサイズ (単位: mm)

製品により数値に誤差があります。

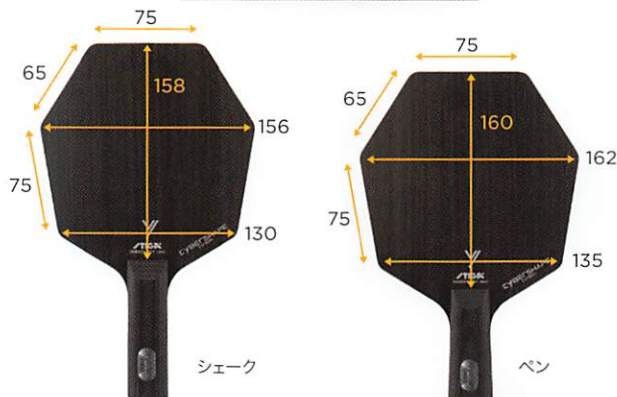

## サイバースhapeカーボン CWTトルルスエディション CYBERSHAPE CARBON CWT TRULS EDITION

Art no.1602-0203-XX ¥44,000 (税抜価格¥40,000)  
FLA (35), STR (37), PEN (65)

木材5枚+  
カーボン2枚  
(インナー)  
基準重量 (g) 85±  
(重量パーツ未装着時)  
板厚 (mm) 6.3±  
MADE IN SWEDEN

基本性能は、サイバースhapeカーボンと同様。

 トルルス・モーレゴード  
選手使用



## サイバースhape カーボン CWT CYBERSHAPE CARBON CWT

Art no.1602-0202-XX ¥36,300 (税抜価格¥33,000)  
FLA (35), STR (37), PEN (65)

基本性能は、サイ  
バースhapeカー  
ボンと同様。



木材5枚+  
カーボン2枚  
(インナー)  
基準重量 (g) 85±  
(重量パーツ未装着時)  
板厚 (mm) 6.3±  
MADE IN SWEDEN

## サイバースhape ウッド CWT CYBERSHAPE WOOD CWT

Art no. 1602-0802-XX ¥25,300 (税抜価格¥23,000)  
FLA (35), STR (37), PEN (65)

基本性能は、サイ  
バースhapeウッ  
ドと同様。



木材5枚  
基準重量 (g) 83±  
(重量パーツ未装着時)  
板厚 (mm) 6.0±  
MADE IN SWEDEN

## CWT用スペアパーツ SPARE PART CWT

Art no.1600-0601-00  
¥5,500 (税抜価格¥5,000)

サイバースhapeシリーズ  
CWT用のスペアパーツです。  
3g、6g、9gのセット販売の  
みです。



### 警告!

1. 警告! 小さな部品です。重量パーツを飲み込むと窒息する危険があります。お子さまの手の届くところに磁石を置かないでください。
2. グリップ内部の磁石は、電子機器や医療機器に干渉する可能性があります。
3. ラケットを安全な距離に保ってください。(6インチ/15cm以上離してください。)
4. ラケットが医療機器または電子機器に干渉している疑いがある場合は、製品の使用を中止し、医師またはデバイスの製造元に相談してください。
5. 卓球以外の目的で使用しないでください。
6. 3g、6g、9gのパーツの質量は、±5% 異なる場合があります。
7. ラケットを落としたり、無理な力を加えたりすると、部品の機能が変化する可能性があります。
8. 重量パーツを変更するときは、付属されている CWT ツールをご使用ください。

### 警告!

1. 重量パーツとソケットの両方がきれいであることを確認し、重量パーツ挿入後に重量パーツを少し押し、正しく装着されていることを確認してください。
2. 試合中の重量パーツ変更は審判長に確認してください。

木の剥がれが気になる場合は、ご自身の責任においてラケットコーティング剤を表面にご使用ください。保管場所、保管方法などにより、重量、性能などに変化が生じる場合があります。数値は STIGA 社内調べです。

## サイバーシェイプ クリッパー

CYBERSHAPE CLIPPER

Art no.1602-1201-XX ¥16,500 (税抜価格¥15,000)

FLA (35), STR (37), PEN (65)

ベストセラーラケットが  
サイバーシェイプで新登場

スティガの木材7枚合板ラケットの代名詞であり、ベストセラーを続けている『クリッパーウッド』をサイバーシェイプのブレードにしたことで、より広いスイートスポットを実現。

スピード 112	木材7枚	板厚(mm) 6.5±	MADE IN SWEDEN
コントロール 68	基準重量(g) 87±		



## サイバーシェイプ オールラウンドクラシック

CYBERSHAPE ALLROUND CLASSIC

Art no.1602-1301-XX ¥10,780 (税抜価格¥9,800)

FLA (35), STR (37), PEN (65)

初～中級者に向けた  
サイバーシェイプブレード

初級者から中級者まで幅広いレベルに愛されている木材5枚合板ラケットの『オールラウンドクラシック』。サイバーシェイプのブレードになり、扱いやすさをさらに向上させた。

スピード 66	木材5枚	板厚(mm) 5.6±	MADE IN SWEDEN
コントロール 77	基準重量(g) 81±		



## サイバーシェイプ カーボン

CYBERSHAPE CARBON

Art no.1602-0201-XX ¥30,800 (税抜価格¥28,000)

FLA (35), STR (37), PEN (65)

## こだわり抜いた形状と性能

こだわり抜いた形状とCCFテクノロジーにより、コントロールとスピードが向上。攻撃的な性能でありながら、バランスの取れたラケット。

## CCFテクノロジー

スピード 145	木材5枚+ カーボン2枚 (インナー)	板厚(mm) 6.3±	MADE IN SWEDEN
コントロール 45	基準重量(g) 85±		



## サイバーシェイプ ウッド

CYBERSHAPE WOOD

Art no.1602-0801-XX ¥19,800 (税抜価格¥18,000)

FLA (35), STR (37), PEN (65)

## 初～上級の選手や指導者へ

重量、スピード、コントロールのバランスを重視したサイバーシェイプ形状の木材5枚合板ラケット。攻守のバランスが良く、指導にも最適。

スピード 78	木材5枚	板厚(mm) 6.0±	MADE IN SWEDEN
コントロール 76	基準重量(g) 83±		



## インスピラハイブリッドカーボン

INSPIRA HYBRID CARBON

Art no.1602-1101-XX  
**¥36,300** (税抜価格¥33,000)  
 FLA (35), STR (37), PEN (65)

### “VR+ファイバー”により 最良のバランス性能を実現

特殊加工された2つの繊維素材の  
 “VR+ファイバー”を搭載させたことで、  
 柔軟性を維持しながらも高い反発力を生み出すラケット。  
 スウェーデンと中国のトップ選手が開発に加わった。

スピード <b>147</b>	木材5枚+ カーボン2枚 (アウター)	板厚(mm) <b>5.9±</b>	MADE IN KOREA
コントロール <b>43</b>		基準重量(g) <b>90±5</b>	



## インスピラ CCF

INSPIRA CCF

Art no.1602-0101-XX  
**¥30,800** (税抜価格¥28,000)  
 FLA (35), STR (37), PEN (65)

### 硬すぎない打球感の カーボンラケット

スティガ契約選手協力のもと開発された  
 CCFテクノロジーと柔らかい木材を外板に用いたラケット。カーボンの  
 持ち味である威力に、少し弧線の弾道を描く。板厚があり相手の  
 ボールに押されないためブロックもやりやすい。

### CCFテクノロジー

スピード <b>144</b>	木材5枚+ カーボン2枚 (インナー)	板厚(mm) <b>6.3±</b>	MADE IN SWEDEN
コントロール <b>45</b>		基準重量(g) <b>88±</b>	



## ダイナスティ カーボン

DYNASTY CARBON

Art no.1070-XX  
**¥30,800** (税抜価格¥28,000)  
 FLA (35), STR (37), PEN (65),  
 PAC (75)

### 弾みはカーボン、打球感は 木材合板のスーパーラケット

アウターカーボンを搭載しボールの威力を出すことは勿論、  
 木材の打球感の良さを残し細かい技術とのバランスが取れたラケット。  
 「TeXtreme®+」によりスイートスポットが広く、創造性豊かなプレー  
 と繊細な感覚を実現したいプレーヤーに。

スピード <b>142</b>	木材5枚+ カーボン2枚 (アウター)	板厚(mm) <b>5.9±</b>	MADE IN SWEDEN	TeXtreme®+ ENHANCED BY ENERGY OPTIMIZED PERFORMANCE
コントロール <b>46</b>		基準重量(g) <b>95±</b>		



PAC搭載製品

## レガシーカーボン

LEGACY CARBON

Art no.1071-XX  
**¥30,800** (税抜価格¥28,000)  
 FLA (35), STR (37), PEN (65)

### 攻撃的な性能と クールなデザイン

12K エナジーカーボンファイバーとクラシックな  
 スティガの木材を組み合わせたラケット。  
 スイートスポットが広く、打球感にばらつきが少ないことが最大の特徴。  
 少し硬めの打球感の中に球持ちが共存し、威力のあるドライブや両ハンド  
 攻撃、ミート打ちで相手選手に対し、圧力をかけたい選手にお勧め。

### 12K エナジーカーボン

スピード <b>146</b>	木材5枚+ カーボン2枚 (アウター)	板厚(mm) <b>5.8±</b>	MADE IN SWEDEN
コントロール <b>46</b>		基準重量(g) <b>87±</b>	



## カーボネード 45

CARBONADO 45

Art no.1062-XX  
**¥29,150** (税抜価格¥26,500)  
 FLA (35), STR (37), PEN (65)

### 木材に欲しかったもう一步の弾み

1㎡あたり約64g のカーボン素材を45度の角  
 度で編み込んだカーボンを搭載。カーボネード  
 145より弾みが抑えられ、コントロール性能に  
 優れている。弾道は弧線を描く。

スピード <b>140</b>	木材5枚+ カーボン2枚 (アウター)	板厚(mm) <b>5.8±</b>	MADE IN SWEDEN	TeXtreme® ENHANCED BY ENERGY OPTIMIZED PERFORMANCE
コントロール <b>47</b>		基準重量(g) <b>87±</b>		



## カーボネード 145

CARBONADO 145

Art no.1065-XX  
**¥30,250** (税抜価格¥27,500)  
 FLA (35), STR (37), PEN (65)  
 ※在庫限りで販売終了

### 理想の弧線を描くカーボン

1㎡あたり約100g のカーボン素材を  
 45度の角度で編み込んだカーボンを搭  
 載。カーボネード45より弾みを求める  
 選手に。弾道は弧線を描く。

スピード <b>145</b>	木材5枚+ カーボン2枚 (アウター)	板厚(mm) <b>5.8±</b>	MADE IN SWEDEN	TeXtreme® ENHANCED BY ENERGY OPTIMIZED PERFORMANCE
コントロール <b>44</b>		基準重量(g) <b>90±</b>		



## カーボネード 90

CARBONADO 90

Art no.1061-XX  
**¥29,150** (税抜価格¥26,500)  
 FLA (35), STR (37), PEN (65)

### 直線弾道の強みとコントロール性能

1㎡あたり約64g のカーボン素材を90度の角  
 度で編み込んだカーボンを搭載。カーボネード  
 190より弾みが抑えられ、コントロール性能に  
 優れている。弾道は直線的。

スピード <b>140</b>	木材5枚+ カーボン2枚 (アウター)	板厚(mm) <b>5.8±</b>	MADE IN SWEDEN	TeXtreme® ENHANCED BY ENERGY OPTIMIZED PERFORMANCE
コントロール <b>47</b>		基準重量(g) <b>87±</b>		



## カーボネード 190

CARBONADO 190

Art no.1060-XX  
**¥30,250** (税抜価格¥27,500)  
 FLA (35), STR (37), PEN (65)  
 ※在庫限りで販売終了

### ブレードに秘めた打ち抜けるスピード

1㎡あたり約100g のカーボン素材を  
 90度の角度で編み込んだカーボンを搭  
 載。カーボネード90より弾みを求める  
 選手に。弾道は直線的。

スピード <b>145</b>	木材5枚+ カーボン2枚 (アウター)	板厚(mm) <b>5.8±</b>	MADE IN SWEDEN	TeXtreme® ENHANCED BY ENERGY OPTIMIZED PERFORMANCE
コントロール <b>44</b>		基準重量(g) <b>90±</b>		



## クリッパーウッド

CLIPPER WOOD

Art no.1020-XX

¥14,850 (税抜価格¥13,500)

FLA (35), STR (37),  
PEN (65)

これぞ7枚合板の決定版。  
ドライブ、スマッシュ、何でも◎

木材ラケットの最高峰。スピード感と打球感が  
心地良いベストセラーラケット。

スピード 101	木材7枚	板厚(mm) 6.5±	MADE IN SWEDEN
コントロール 68		基準重量(g) 92±	

## クリッパーウッド WRB

CLIPPER WOOD WRB

Art no.2020-XX

¥14,850 (税抜価格¥13,500)

FLA (35), STR (37),  
PEN (65)

WRBグリップを搭載。  
振り抜きの良さは抜群!!

クリッパーウッドにWRBグリップを搭載し、  
振り抜きの良さをアップ。

スピード 106	木材7枚	板厚(mm) 6.5±	MADE IN SWEDEN	WRB
コントロール 66		基準重量(g) 88±		

## クリッパー CR

CLIPPER CR

Art no.1025-XX

¥14,850 (税抜価格¥13,500)

FLA (35), STR (37),  
PEN (65)

CRシステムを搭載し、  
弾みと打球感がアップ

クリッパーウッドにCRシステム搭載。  
心地良い打球感に重量感、スピード感のあるラケット。

スピード 112	木材7枚	板厚(mm) 6.5±	MADE IN SWEDEN	CR
コントロール 64		基準重量(g) 93±		

## クリッパー CR WRB

CLIPPER CR WRB

Art no.2025-XX

¥14,850 (税抜価格¥13,500)

FLA (35), STR (37),  
PEN (65)

名作にCRシステムと  
WRBグリップの融合

クリッパーウッド WRB にCRシステムを搭載。  
打球感の良さで心地良い弾みのロングセラーラケット。

スピード 112	木材7枚	板厚(mm) 6.5±	MADE IN SWEDEN	WRB	CR
コントロール 64		基準重量(g) 89±			

## エナジーウッド V2 WRB

ENERGY WOOD V2 WRB

Art no.1074-XX

¥15,400 (税抜価格¥14,000)

FLA (35), STR (37),  
PEN (65)

対応力、攻守の  
バランスに優れた1本

自分から打つボールはしっかりと弾み、  
ブロック時はボールの威力を吸収する。  
回転がかげやすくサーブやツッツキ、ストップ等も非常にやりやすい。  
WRBシステムにより振り抜きが良く、安定性が抜群のラケット。  
積極的に攻めながらオールラウンドにプレーをする選手におススメ。

スピード 91	木材5枚	板厚(mm) 5.8±	MADE IN SWEDEN	WRB
コントロール 75		基準重量(g) 87±		

## インフィニティ VPS V

INFINITY VPS V

Art no.1618-1005-XX

¥15,950 (税抜価格¥14,500)

FLA (35), STR (37),  
PEN (65)

威力を乗せる弾きの強さは  
従来の5枚合板を凌駕する

2枚目の板にVPS搭載。比較的軽量でありながらも、  
パワーの伝導とコントロール性能のバランスに優れたラケット。

スピード 100	木材5枚	板厚(mm) 5.8±	MADE IN SWEDEN	VPS	◇
コントロール 70		基準重量(g) 85±			

## セレロウッド

CELERO WOOD

Art no.1072-XX

¥11,550 (税抜価格¥10,500)

FLA (35), STR (37), PEN (65)

※在庫限りで販売終了



打法を選ばない  
絶妙なバランス力

軽量とほど良い弾みのバランスにこだわった  
オフェンシブラケット。2枚目の板にVPS搭載。外板  
は軟らかめ、2枚目に硬めの木材を使用。ドライブと  
ミートの両方を使い分ける選手に最適。

スピード 95	木材5枚	板厚(mm) 5.5±	MADE IN SWEDEN	VPS	◇
コントロール 74		基準重量(g) 85±			

## アゼリア オフェンシブ

AZALEA OFFENSIVE

Art no.1035-XX

¥15,400 (税抜価格¥14,000)

FLA (35), STR (37),  
PEN (65)

握るだけで気分が上がる、  
こだわった日本オリジナルラケット

軽量かつ攻撃的な5枚合板。アゼリア オール  
ラウンドより弾みを持たせるために、2枚目の  
板に硬めの板を使用。スピード、パワー、打  
球感の絶妙なバランスが取れた一本。

スピード 90	木材5枚	板厚(mm) 5.8±	MADE IN SWEDEN	◇
コントロール 76		基準重量(g) 85±		

## エバンホルツ NCT V

EBENHOLZ NCT V

Art no.1079-XX

¥25,300 (税抜価格¥23,000)

FLA (35), STR (37), PEN (65)

※在庫限りで販売終了



### ハードな黒檀が威力を高める

高級木材である黒檀を外板に使用したラケット。黒檀はとても硬く、木材特有の打球感を持ちながらもスピードが出せる。スピード感を求める選手にお勧めのラケット。

スピード 115	木材5枚	板厚(mm) 5.9±	MADE IN SWEDEN
コントロール 62		基準重量(g) 90±	

## インテンシティ NCT

INTENSITY NCT

Art no.1022-XX

¥22,000 (税抜価格¥20,000)

FLA (35), STR (37), PEN (65)



### 弧線の高いドライブが武器になる

ハードな打球感ながら、適度な弧線を描くオフェンシブラケット。重量も軽めで、硬めのラバーとの相性も最高。球威と弧線のバランスの良さが特徴。

スピード 105	木材5枚	板厚(mm) 5.8±	MADE IN SWEDEN
コントロール 65		基準重量(g) 85±	

## オールラウンド エボリューション

ALLROUND EVOLUTION

Art no.1051-XX

¥9,020 (税抜価格¥8,200)

FLA (35), STR (37), PEN (65)



### 初級者から上級者まで幅広い層に支持される一本

打球感と、ほど良い弾みとコントロール性能のバランスが人気のベストセーララケット。初級者から上級者まで。

スピード 72	木材5枚	板厚(mm) 5.5±	MADE IN SWEDEN
コントロール 77		基準重量(g) 80±	

## アゼリア オールラウンド

AZALEA ALLROUND

Art no.1056-XX

¥13,750 (税抜価格¥12,500)

FLA (35), STR (37), PEN (65)



### 女性のための性能を詰め込んだ5枚合板

優れた感覚を大切にした軽量5枚合板。バランスの取れたプレーに必要なソフトタッチを高めるために、より軟らかい板を2枚目の板に使用。ソフトな打球感でスピード、重量、コントロールのバランスに特化した。

スピード 72	木材5枚	板厚(mm) 5.7±	MADE IN SWEDEN
コントロール 79		基準重量(g) 83±	

## ノスタルジック オールラウンド

NOSTALGIC ALLROUND

Art no.1057-XX

¥13,750 (税抜価格¥12,500)

FLA (35), STR (37), PEN (65)

※グリップのカラーが変更になる場合があります。

※在庫限りで販売終了



### 昔ながらの合板が現代の性能に進化

オールラウンドクラシックの中板を基盤に、硬質ながら弾力性のある天然木「ウェンジ」を外板とグリップに搭載し、弾みと安定性を向上。

スピード 73	木材5枚	板厚(mm) 5.5±	MADE IN SWEDEN
コントロール 77		基準重量(g) 85±	

## オールラウンド クラシック

ALLROUND CLASSIC

Art no.1050-XX

¥8,360 (税抜価格¥7,600)

FLA (35), STR (37), PEN (65)



### 打球感とコントロールを大切にしたい人気モデル

長年愛されている打球感とコントロールを大切にしたいラケット。

スピード 62	木材5枚	板厚(mm) 5.4±	MADE IN SWEDEN
コントロール 75		基準重量(g) 80±	

## ディフェンシブ クラシック

DEFENSIVE CLASSIC

Art no.1015-XX

¥10,450 (税抜価格¥9,500)

FLA (35), STR (37), SHC (27)



### 重いカットと重いツツキが可能。安定感抜群のラケット

強いボールに対しても抑えが良く、コントロール性に優れているラケット。重いカットと重いツツキを出すことが可能で、プレーの安定感を求める選手に。

スピード 61	木材5枚	板厚(mm) 5.1±	MADE IN SWEDEN
コントロール 81		基準重量(g) 80±	

## ディフェンシブ プロ

DEFENSIVE PRO

Art no.1016-XX

¥12,650 (税抜価格¥11,500)

FLA (35), STR (37), SHC (27)



### カーボンが「カット+威力のある攻撃」を実現する

カーボンを搭載し、カット+威力のある攻撃の両立を実現したラケット。カットスピードに強弱をつけながら、鋭い攻撃も自ら出せる一本。

スピード 73	木材5枚+カーボン2枚(インナー)	板厚(mm) 5.1±	MADE IN SWEDEN
コントロール 78		基準重量(g) 83±	

## チャンピオンが使った BANDA ブランド



創業者のベンクト・バンステイーゲン

1966年にブランドとして産声を上げた[BANDA] (バンダ)。その創始者はのちに「スティガ スポーツ AB」の社長についたベンクト・バンステイーゲン (Bengt Banstigen)。

現在、BANDAはSTIGAのサブブランドであるが、もともとBANDAとSTIGAは異なる開発チームだった。スウェーデン、そしてヨーロッパの卓球市場において、伝統のあるSTIGAというブランドに対して、新興勢力のBANDAは子どもたちに人気のあるブランドだった。のちに世界チャンピオン、そして金メダリストになったレジェンドも幼少の頃からBANDAを愛用していた。

そんな歴史を持ち、チャンピオンが愛したブランド『BANDA』が、元の開発チームとSTIGA Sports、そしてSTIGAプレイヤーとともに、アップデートされて現代に蘇った。



当時のオフィス&工場

### バンダ BY スティガ BANDA BY STIGA

#### BANDA ディフェンシブ

BANDA DEFENSIVE

Art no.GA3029-XX  
¥6,380 (税抜価格¥5,800)  
FLA (35), STR (37),  
PEN (65)

##### 木材3枚合板による 守備力を特化させたラケット

3枚合板による低反発ラケット。シェークのカット型、ペンの粒高ショート型という、守備力を重視した選手のために開発されたラケット。

スピード 60	木材3枚	板厚(mm) 5.8±	基準重量(g) 80±	MADE IN CHINA
コントロール 83				



#### BANDA オールラウンド

BANDA ALLROUND

Art no.GA3025-XX  
¥5,830 (税抜価格¥5,300)  
FLA (35), PEN (65)

##### 軽量&硬質! 入門から中級まで 使える万能モデル

エントリーモデルでありながら弾みも良く、コントロールとのバランスが抜群。卓球を始めたいばかりの選手で弾みも求めるタイプにお勧めのラケット。

スピード 91	木材5枚	板厚(mm) 6.0±	基準重量(g) 85±	MADE IN CHINA
コントロール 60				



#### BANDA オフェンシブ

BANDA OFFENSIVE

Art no.GA3026-XX  
¥6,380 (税抜価格¥5,800)  
FLA (35), PEN (65)

##### 最高の球持ちが 重量感のあるドライブを放つ

ハードな打球感の中に木材の球持ちを併せもつ7枚合板ラケット。木材の感覚を好み、パワープレーを望む選手に。

スピード 102	木材7枚	板厚(mm) 6.0±	基準重量(g) 89±	MADE IN CHINA
コントロール 50				



#### BANDA カーボン

BANDA CARBON

Art no.GA3027-XX  
¥10,120 (税抜価格¥9,200)  
FLA (35), PEN (65)

##### インナー仕様ながら 高い反発力を備えたブレード

インナーカーボン搭載だが、硬めの外板を組み合わせ、弾みが魅力の一本。硬い打球感を好み、スピードで押していきたい選手にお勧め。

スピード 115	木材5枚+ カーボン2枚 (インナー)	板厚(mm) 7.0±	基準重量(g) 89±	MADE IN CHINA
コントロール 45				



### ラケット・グリップサイズ (単位: mm)

[ ] : ディフェンシブ

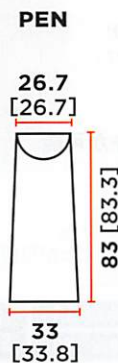
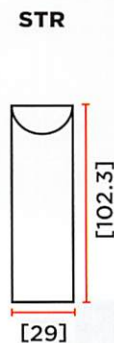
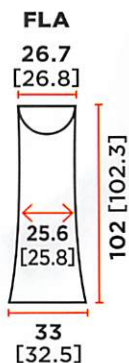
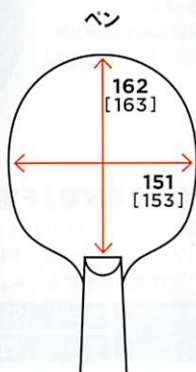
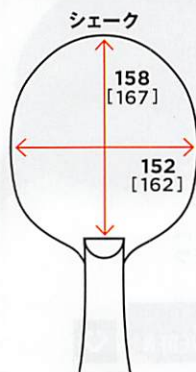

※数値は基準値です。製品により数値に誤差があります。グリップの厚みは機種により異なります。



## ラケットスペック一覧表

	品番	品名	構成	スピード	コントロール	基準重量 (g)※	板厚 (mm)	FLA (35)	STR (37)	SHC (27) 短いSTR	PEN (65)	PAC (75) 幅広いPEN	掲載ページ
特殊素材/オフェンシブ	1602-1101-XX	インスピーラハイブリッドカーボン	木材5枚+カーボン2枚(アウター)	147	43	90	5.9	○	○	—	○	—	05
	1071-XX	レガシーカーボン	木材5枚+カーボン2枚(アウター)	146	46	87	5.8	○	○	—	○	—	05
	1602-0201-XX	サイバーシェイプカーボン	木材5枚+カーボン2枚(インナー)	145	45	85	6.3	○	○	—	○	—	04
	1065-XX	カーボネード 145	木材5枚+カーボン2枚(アウター)	145	44	90	5.8	○	○	—	○	—	05
	1060-XX	カーボネード 190	木材5枚+カーボン2枚(アウター)	145	44	90	5.8	○	○	—	○	—	05
	1602-0101-XX	インスピーラ CCF	木材5枚+カーボン2枚(インナー)	144	45	88	6.3	○	○	—	○	—	05
	1070-XX	ダイナスティカーボン	木材5枚+カーボン2枚(アウター)	142	46	95	5.9	○	○	—	○	○	05
	1062-XX	カーボネード 45	木材5枚+カーボン2枚(アウター)	140	47	87	5.8	○	○	—	○	—	05
	1061-XX	カーボネード 90	木材5枚+カーボン2枚(アウター)	140	47	87	5.8	○	○	—	○	—	05
	GA3027-XX	BANDA カーボン	木材5枚+カーボン2枚(インナー)	115	45	89	7.0	○	—	—	○	—	08
木材/オフェンシブ	1079-XX	エバンホルツ NCT V	木材5枚	115	62	90	5.9	○	○	—	○	—	07
	1602-1201-XX	サイバーシェイプクリッパー	木材7枚	112	68	87	6.5	○	○	—	○	—	04
	1025-XX	クリッパー CR	木材7枚	112	64	93	6.5	○	○	—	○	—	06
	2025-XX	クリッパー CR WRB	木材7枚	112	64	89	6.5	○	○	—	○	—	06
	2020-XX	クリッパーウッド WRB	木材7枚	106	66	88	6.5	○	○	—	○	—	06
	1022-XX	インテンシティ NCT	木材5枚	105	65	85	5.8	○	○	—	○	—	07
	GA3026-XX	BANDA オフェンシブ	木材7枚	102	50	89	6.0	○	—	—	○	—	08
	1020-XX	クリッパーウッド	木材7枚	101	68	92	6.5	○	○	—	○	—	06
	1618-1005-XX	インフィニティ VPS V	木材5枚	100	70	85	5.8	○	○	—	○	—	06
	1072-XX	セレロウッド	木材5枚	95	74	85	5.5	○	○	—	○	—	06
	1074-XX	エナジーウッド V2 WRB	木材5枚	91	75	87	5.8	○	○	—	○	—	06
	1035-XX	アゼリアオフェンシブ	木材5枚	90	76	85	5.8	○	○	—	○	—	06
	1602-0801-XX	サイバーシェイプウッド	木材5枚	78	76	83	6.0	○	○	—	○	—	04
木材/オールラウンド	GA3025-XX	BANDA オールラウンド	木材5枚	91	60	85	6.0	○	—	—	○	—	08
	1057-XX	ノスタルジックオールラウンド	木材5枚	73	77	85	5.5	○	○	—	○	—	07
	1051-XX	オールラウンドエポリューション	木材5枚	72	77	80	5.5	○	○	—	○	—	07
	1056-XX	アゼリアオールラウンド	木材5枚	72	79	83	5.7	○	○	—	○	—	07
	1602-1301-XX	サイバーシェイプオールラウンドクラシック	木材5枚	66	77	81	5.6	○	○	—	○	—	04
	1050-XX	オールラウンドクラシック	木材5枚	62	75	80	5.4	○	○	—	○	—	07
特殊素材/ディフェンシブ	1016-XX	ディフェンシブプロ	木材5枚+カーボン2枚(インナー)	73	78	83	5.1	○	○	○	—	—	07
木材/ディフェンシブ	1015-XX	ディフェンシブクラシック	木材5枚	61	81	80	5.1	○	○	○	—	—	07
	GA3029-XX	BANDAディフェンシブ	木材3枚	60	83	80	5.8	○	○	—	○	—	08

ラケットは全て日本卓球協会公認です。 ※ FLA グリップでの基準重量

保管場所、保管方法などにより重量、性能に変化が生じます。スピード・コントロールの数値は STIGA 社内調べです。

## CCFテクノロジー (Close Core Fiber)

クローズコアファイバーテクノロジーは、独自のカーボンファイバーを2枚目に配置した時(インナー)に、カーボンの感触とパワーを維持しながら、ラケットに柔らかな感触を与え、コントロール性能を向上させるテクノロジー。



## THE WRB SYSTEM

グリップの中が空洞になっている。軽量化と手に直接伝わる打球感が特徴。「Weight, Rate of recovery, Ball Sensitivity」の略。



## THE CR SYSTEM

COMBI REVOLUTIONの略。おおもとのラケットとUV加工のコンビネーションによる革命の意味。ラケットの表面にUV加工を施している(扇の部分のみ)。UV加工とは、紫外線で反応硬化する塗料を使用して、UVランプの紫外線照射により、塗料を数秒で硬化させる焼き付塗装である。それにより、鏡のような高級感ある光沢を持った塗膜ができる。グリップ側には、あえてUV加工を施さず、少しでも木の打球感をそのまま感じられるように工夫されている。



## VPS

外から2枚目の板を、正確な時間・温度管理の下で、焼いてから冷やすという工程で木材を処理。それによって板が凝縮され、ハードで湿気にも強い、軽量の板となっている。



## DIAMOND TOUCH TECHNOLOGY

ラケット表面を、美しく、とても滑らかに仕上げる事によって、優れたボールタッチと打球感を生み出す事を実現。

## 12K エナジーカーボン (12K ENERGY Carbon)

高性能な12Kエナジーカーボンは、Spread Tow カーボンファイバーテクノロジー(軽量化をする技術)に基づいて、1平方メートルあたり88gのカーボンファイバーを使用している。この軽量化カーボンファイバーがラケットのエネルギーを増幅し、表面全体にいき渡らせ、より良いエネルギー伝達を作り出す。



## THE NCT TECHNOLOGY

ラケットの板の接着に、カーボンナノチューブを取り入れたテクノロジー。カーボンナノチューブとは、円柱形のカーボン分子で、高い強度を持ちながらも密度がとても低いことで知られている。カーボンナノチューブを糊に配合することにより、それぞれの板の結びつきが強くなり、さらに木材の繊維の中にも浸透することで、合板全体の硬度を上げる製法。密度が低いという特性の為、あまり重量を増やすことなく、合板全体の硬度を上げることができる。



## TEXTREME® TECHNOLOGY

スウェーデン製のカーボンファイバーテクノロジー

特殊な技術で1つ1つの粒子を熱することにより、軽量化で細い糸状のカーボン繊維を生み出し、それを丁寧に編み込むことによって、従来のカーボンファイバーより平らな繊維板で、軽量化かつ硬いカーボン素材を作り出した。この独特であり特許を取得しているカーボン素材は、卓球業界ではかつて使われたことがなく、卓球業界では、スティガだけがライセンスを取得しており使用可能な素材である。この素材は、縦方向(湾曲)が横方向(ねじれ)の一方に対して、柔軟であるという特性を持っており、卓球ラケットに対しては、カーボンを織り込む角度に違い(45°、90°)を持たせることで、異なるパフォーマンスを発揮する。

ラケットサイズ (単位: mm)

・数値は基準値です。製品により数値に誤差があります。

※サイバーシェイプシリーズは3ページ、BANDA BY STIGAシリーズは8ページを参照ください。

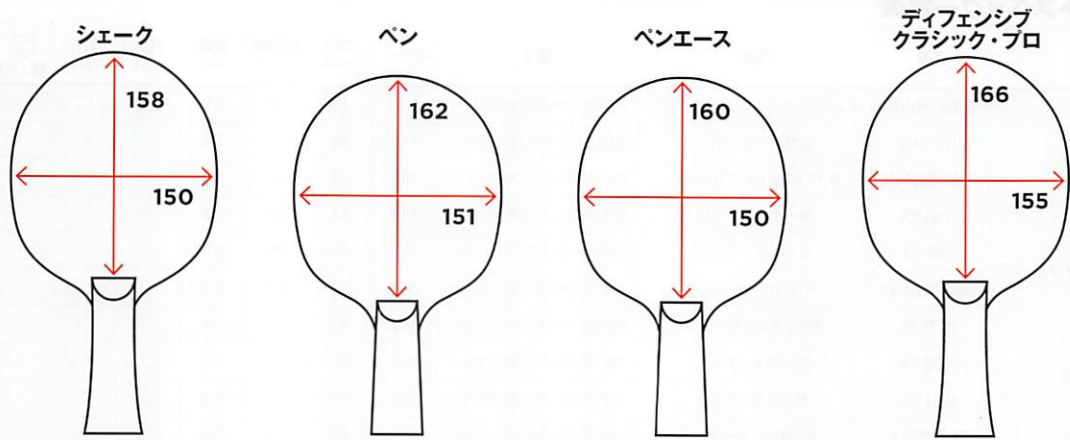

グリップサイズ (単位: mm)

・グリップの厚みは機種により異なります。

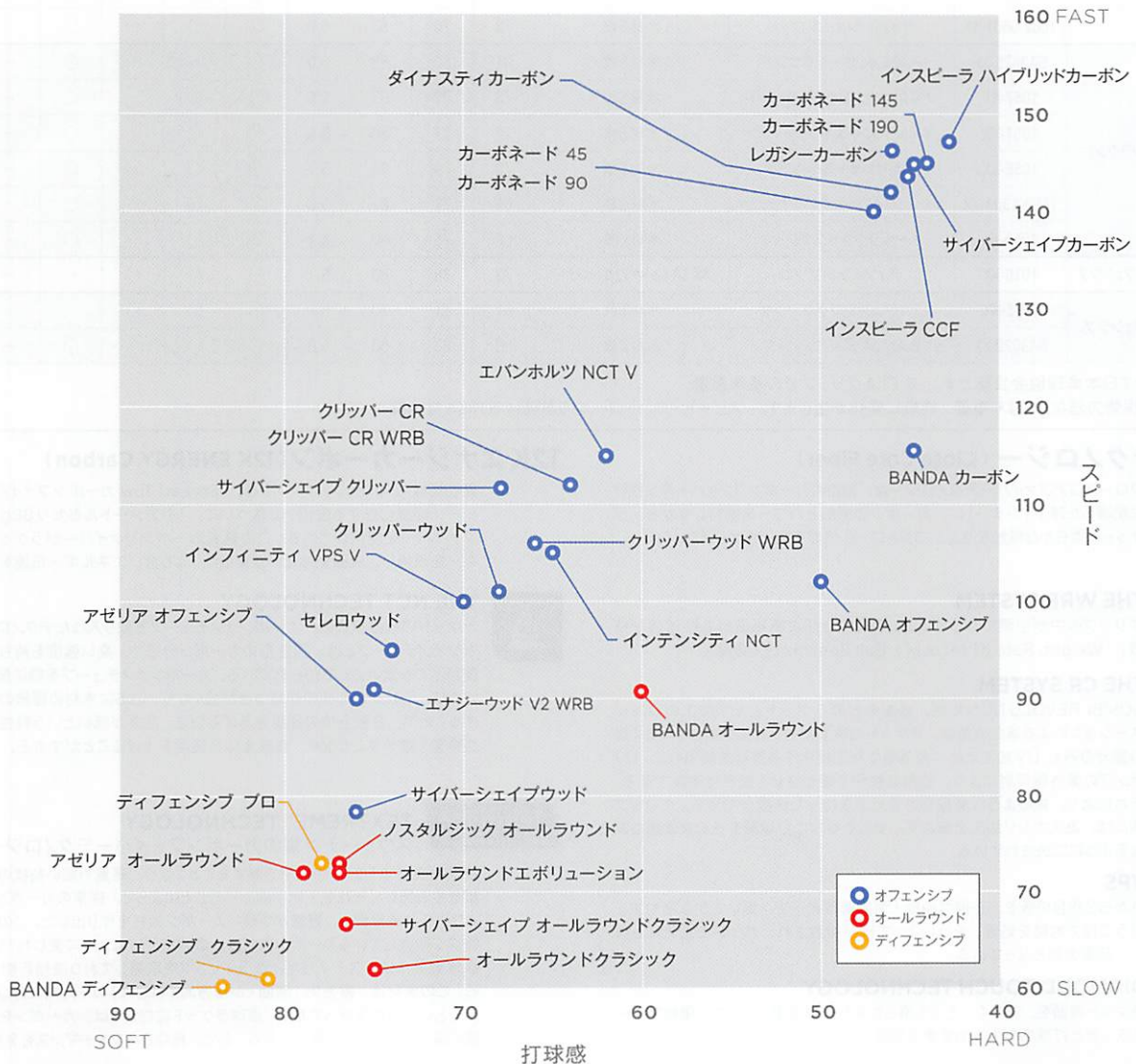
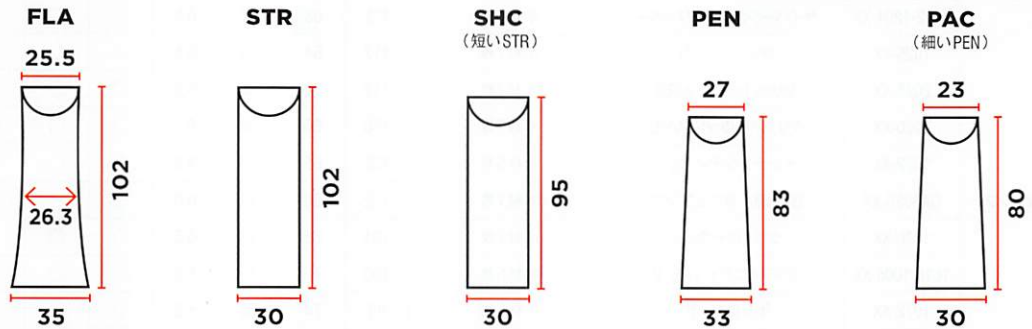

A young male table tennis player, Truls Mörregårdh, is captured in a celebratory pose on a table tennis court. He is wearing a blue and yellow Swedish national team polo shirt with logos for 'di...', 'karuu', 'STIGA', and 'Heller SWEDEN TEAM'. He has his right arm raised and is smiling broadly. He is holding a blue table tennis racket in his left hand. The background is dark with some blurred lights and a red barrier.

# Truls Mörregårdh

## DNA PLATINUM XH

トルルス・モーレゴード  
— スウェーデン —

DNA

HYBRID

## スピードと回転、グリップ力とコントロールを備えたハイブリッドラバー

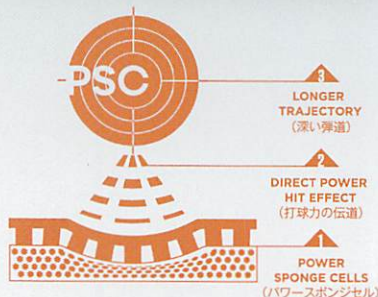

非常に強いトップシートで回転系の技術がやりやすく、スピードとのバランスもミックスされていて、より威力が出る。ボールの弧線が出しやすく、コントロール性も良いラバー。テンション系ラバーのスピードに回転力、グリップ力+コントロール性能を最大限に兼ね備えた、まさにハイブリッドラバー。PSC (パワースポンジセル) テクノロジーとHタッチ・テンゾー (H-Touch Tensor) テクノロジーの組み合わせにより、打球により長い弧線を生み出し、スピードとパワーも十分に発揮する。

PSC (POWER SPONGE CELLS) テクノロジーを採用。

打球のパワーが強くなり、しっかりとした弧線を描く事で、深い弾道のボールが打てる。

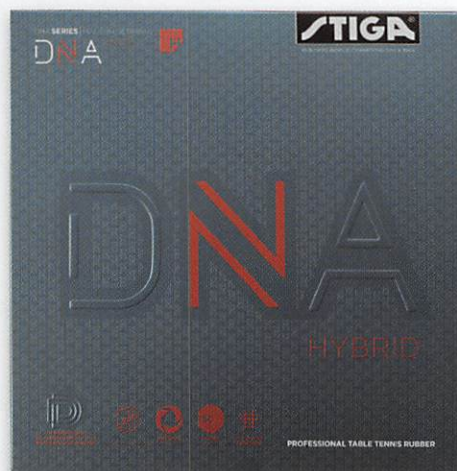

ハイブリッド  
DNA HYBRID XH

Art no.1712-1305-21 レッド  
Art no.1712-1301-21 ブラック

MAXのみ

¥9,900 (税抜価格¥9,000)

コントロール 74 スピード 164 スピン 144

スポンジ硬度(基準) 52.5° MADE IN GERMANY

驚異的な回転と  
最高のスピードを求める選手に

エクストラハードスポンジは、驚異的な回転と最高スピードを求める選手のために開発されました。非常に強いトップシートにより、困難な状況でボールをより簡単に回転をかけることができます。

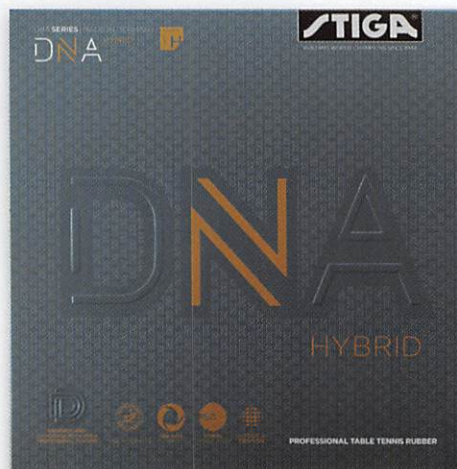

ハイブリッド  
DNA HYBRID H

Art no.1712-1205-21 レッド  
Art no.1712-1201-21 ブラック

MAXのみ

¥9,900 (税抜価格¥9,000)

コントロール 76 スピード 160 スピン 144

スポンジ硬度(基準) 50.0° MADE IN GERMANY

回転量の増加と  
スピードの組み合わせを求める選手に

ハードスポンジは、回転量の増加とスピードの組み合わせを求める選手に最適です。

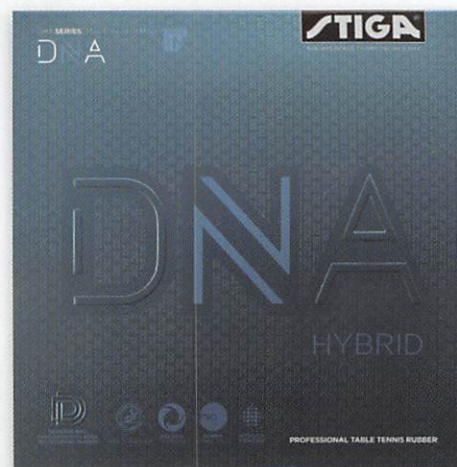

ハイブリッド  
DNA HYBRID M

Art no.1712-1105-21 レッド  
Art no.1712-1101-21 ブラック

MAXのみ

¥9,900 (税抜価格¥9,000)

コントロール 78 スピード 156 スピン 144

スポンジ硬度(基準) 47.5° MADE IN GERMANY

コントロールとスピード、  
回転のバランスを求める選手に

ミディアムスポンジは、コントロールとスピード、回転のバランスを求める選手に最適です。スピン量の多い安定したプレーもできます。



DNA PLATINUM

## より優れたグリップ力と最大のスピンを備えた高速ラバー

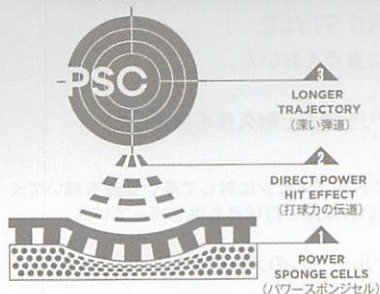

DNA プラチナは、攻撃的なプレースタイルで最高品質のラバーを期待する選手に最適。独自の構成により優れたグリップ力を発揮し、選手は非常に難しい体勢からでも打球することができる。低い粒形状と薄いトップシートは、DNA プラチナがより厚いスポンジ (最大2.3mm) に対応できることを意味し、打球のスピードとパワーを向上させる。

PSC (POWER SPONGE CELLS) テクノロジーを採用。打球のパワーが強くなり、しっかりとした弧線を描く事で、深い弾道のボールが打てる。



プラチナ  
DNA PLATINUM XH

Art no.1712-0705-23 レッド  
Art no.1712-0701-23 ブラック  
MAXのみ

¥9,020 (税抜価格¥8,200)

コントロール 72 スピード 168 スピン 140

スポンジ硬度(基準) 52.5° MADE IN GERMANY



トルス・モレゴード  
選手使用



上江洲光志  
選手使用



永尾堯子  
選手使用



亀澤史憲  
選手使用

可能な限り最速のラバーを探しているなら  
52.5°の硬度が理想的  
エクストラハードスポンジは、可能な限り最速のスピードを求める選手のために開発されました。相手に脅威を与えるための威力あるスピードとパワーを提供します。



プラチナ  
DNA PLATINUM H

Art no.1712-0605-XX レッド  
Art no.1712-0601-XX ブラック  
MAX (23)、特厚 (21)

¥9,020 (税抜価格¥8,200)

コントロール 74 スピード 164 スピン 140

スポンジ硬度(基準) 50.0° MADE IN GERMANY

威力のある効果的なボール (決定球) を出すためのスピードとパワーを提供

硬めの硬度のスポンジは適切なラケットと組み合わせることにより、決定球を打つためのスピードとパワーを提供します。



プラチナ  
DNA PLATINUM M

Art no.1712-0505-23 レッド  
Art no.1712-0501-23 ブラック  
MAX (23)、特厚 (21)

¥9,020 (税抜価格¥8,200)

コントロール 76 スピード 160 スピン 140

スポンジ硬度(基準) 47.5° MADE IN GERMANY

コントロールとスピードのバランスが良いラバー

中間硬度のスポンジがコントロールとスピードの完璧なバランスを提供。三球目攻撃までで決めることもでき、コントロールを失うことなく、強い回転力でプレーできます。



プラチナ  
DNA PLATINUM S

Art no.1712-0405-XX レッド  
Art no.1712-0401-XX ブラック  
MAX (23)、特厚 (21)

¥9,020 (税抜価格¥8,200)

コントロール 78 スピード 156 スピン 140

スポンジ硬度(基準) 42.5° MADE IN GERMANY

感覚の良さとボールコントロールを向上させます

ソフトスポンジはラバーとボールの接触時間を長くして、スピードを大幅に低下させることなく、より優れたフィーリングとコントロールを提供します。さらに心地よい打球音を作り出します。



DNA PRO

## 力強さとグリップ力に重点をおいたハイパフォーマンスなラバー

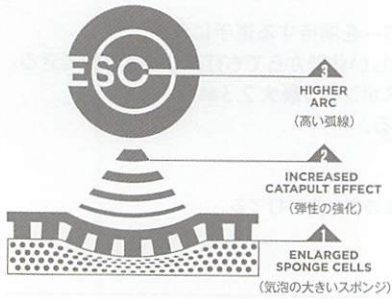

## A RUBBER FOR A POWERFUL, MODERN PLAYING STYLE.

DNA プロは、独自の粒形状を搭載し、力強さとグリップ力に重点をおいた、現代の攻撃的なプレースタイルに適したドイツ製ラバー。

トップシートの天然ゴムと合成ゴムの絶妙な配合によって、グリップ力と耐久性を強化した。

## ESC テクノロジー (Enlarged Sponge Cells)

大きな気泡を持つスポンジにより、弾性が強化され、それによってトップスピンに対して高い弧線を描いてくれる。また、ラケットとラバーの相性の強化にもつながり、心地良い打球感と打球音も併せ持っている。

DNA プロは、スウェーデンナショナルチームと中国ナショナルチームのメンバーとともに開発され、現代のプレースタイルに適した形で作られた。

DNA プロの力強さ、心地良い打球感が生み出すハイパフォーマンスな性能を体感してほしい。

プロ  
DNA PRO H

Art no.1712-0305-XX レッド  
Art no.1712-0301-XX ブラック  
特厚 (21)、厚 (19)

¥7,590 (税抜価格¥6,900)

コントロール 76 スピード 160 スピン 134  
スポンジ硬度 (基準) 52.5° MADE IN GERMANY

ハードスポンジを搭載。  
スピードとボールの重さで勝負!

スポンジ硬度 (基準) 50°のハードスポンジを搭載することにより、力強いボールを出すことができる。

打球のスピード、ボールの重さで勝負する選手へお勧め。

プロ  
DNA PRO M

Art no.1712-0205-XX レッド  
Art no.1712-0101-XX ブラック  
特厚 (21)、厚 (19)

¥7,590 (税抜価格¥6,900)

コントロール 78 スピード 156 スピン 134  
スポンジ硬度 (基準) 47.5° MADE IN GERMANY

バランスの良さはバツグン。  
ラリー主体の選手にお勧め!

スポンジ硬度 (基準) 47.5°のミディアムスポンジを搭載することにより、ボールをつかむ感覚と弾みのバランスがとれたラバーとなっている。回転力のあるボールでコース取りをしながら、ラリーをしていく選手へお勧め。

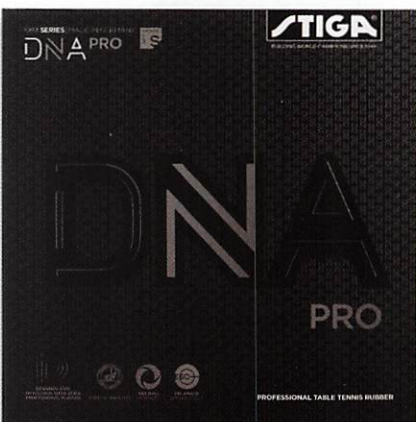
プロ  
DNA PRO S

Art no.1712-0105-XX レッド  
Art no.1712-0101-XX ブラック  
特厚 (21)、厚 (19)

¥7,590 (税抜価格¥6,900)

コントロール 80 スピード 152 スピン 134  
スポンジ硬度 (基準) 42.5° MADE IN GERMANY

コントロール性能に優れたラバー。  
高い打球音が心地良い!

スポンジ硬度 (基準) 42.5°のソフトスポンジを搭載することにより、ボールをつかむ時間が増し、コントロール性能に優れている。また、高い打球音も感じる事ができる。

前陣でのブロックやコース取り中心にプレーする選手へお勧め。

DNA FUTURE

## コントロールとグリップ力に重点をおいたラバー

DNA フェューチャーは、中国の卓球アカデミーとともに、コントロールとグリップ力に重点を置いて開発されたドイツ製裏ソフト。基本打法や回転のかけ方などを身につけていきたい選手のポテンシャルをあげるラバーだ。



フェューチャー  
DNA FUTURE M

Art no.1712-0805-XX レッド  
Art no.1712-0801-XX ブラック

厚(19)、中厚(17)

¥4,180 (税抜価格¥3,800)

コントロール 124 スピード 115 スピン 124  
スポンジ硬度(基準) 47.5° MADE IN GERMANY

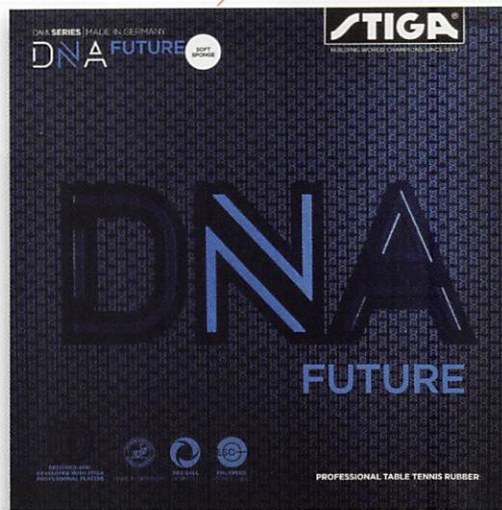

フェューチャー  
DNA FUTURE ソフトバージョン

Art no.1713-0805-XX レッド  
Art no.1713-0801-XX ブラック

厚(19)、中厚(17)

¥4,180 (税抜価格¥3,800)

コントロール 126 スピード 111 スピン 124  
スポンジ硬度(基準) 42.5° MADE IN GERMANY

性能、価格、そして耐久性の良さ  
『DNA FUTURE』は  
初心者の基礎作りに適したラバーですね

## 大森隆弘が語る『DNA FUTURE』

初心者へのラバー選びのアドバイスとしては、性能、価格、そして耐久性の3つが大きなポイントになると思っています。

『DNA FUTURE』は、初心者にとって十分な弾みがありながら、飛びすぎることなく、しっかりと回転がかかるので、基礎作りに適したラバーです。お財布に優しい価格も良いですね。そして、私がお勧めしたい部分が「耐久性の良さ」です。それらを踏まえるとコストパフォーマンスの高いラバーですね。

『DNA FUTURE』で基礎ができれば、「DNA PRO S」や「DNA PRO M」にステップアップしていくと良いでしょう。

ただ弾むだけ、  
回転がかかるだけではいけない  
正しく技術を身につけるために  
『DNA FUTURE』を勧めます

## 中澤鋭が語る『DNA FUTURE』

私が卓球をしてきた中国の教えとして、初心者のラバーに求めるものは「弾みと回転のバランスの良さ」です。ただ弾むだけではだめで、回転がかかるだけでも良くない。両方の性能がバランス良く備わっているラバーを使うことで、正しく技術を身につけることができます。

『DNA FUTURE』は、初心者が最初に選ぶ1枚と考えた時に、弾みと回転の両方が高いレベルで備わっているラバーなのでお勧めします。

中国ではレベルが上がるにつれて、スポンジの硬いラバーに変えていきます。まずは『DNA FUTURE』からスタートして、徐々に硬いラバーにトライしてみてください。

DNA DRAGON GRIP

## 驚くべき回転力の微粘着性テンションラバー



DNA ドラゴン グリップは、微粘着性テンションラバー。

新開発の「Cタッチ・テンゾー」テクノロジーによって、独自の性能を備えた全く新しいタイプのラバー。粘着性のあるトップシートの素晴らしいグリップ力と、新しいスポンジテクノロジーの搭載により、強い回転を伴った長く高い弧線を描く。

## Cタッチ・テンゾー (C・TOUCH TENSOR) テクノロジー

粘着性トップシートは、サーブやレシーブ等で、並外れたグリップ力とハイレベルのコントロールを提供。新しく搭載したスポンジは、AI(人工知能)とトッププレイヤーからの助言を基に開発された。データをデジタル分析することにより、素材の重要な特性を特定し、粘着性トップシートによる強い回転量と高いコントロール性能に、新スポンジによる威力のあるスピードを共存させた。

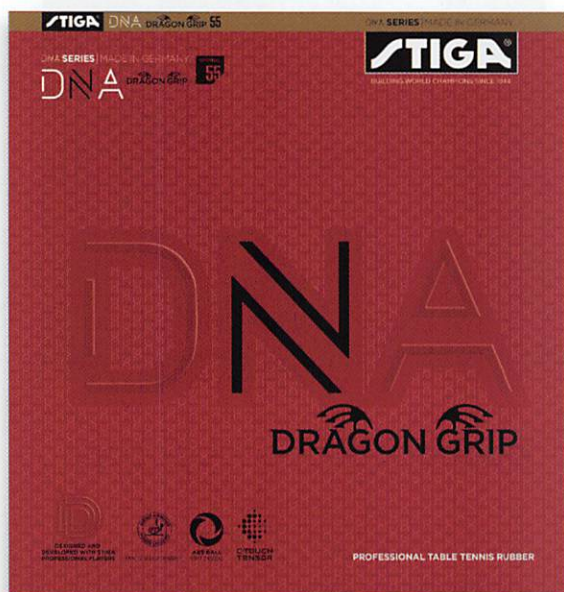

## DNA DRAGON GRIP (55°)

Art no.1712-0905-23 レッド  
Art no.1712-0901-23 ブラック  
MAX(23)のみ

¥7,810 (税抜価格¥7,100)

コントロール	80	スピード	132	スピン	146	C-TOUCH TENSOR
スポンジ硬度(基準)	55°	MADE IN GERMANY				

強い回転と長く高い弧線を描く、  
微粘着性テンションラバー

粘着性トップシートにより、サーブやレシーブ等で並外れたグリップ力とハイレベルのコントロールを提供します。非常に硬い55°の新スポンジ搭載により球離れが良く、粘着性ラバーでは難しかったハイスピードを実現しました。DNAドラゴン グリップは強い回転量と高いコントロール性能、威力のあるスピードを提供します。

※粘着度は、微粘着です。



亀澤史憲  
選手使用

## 『DNAシリーズ』弧線の特長

DNA ハイブリッド

DNA プラチナ

DNA フロ

DNA ドラゴン グリップ

DNA フェューチャー M

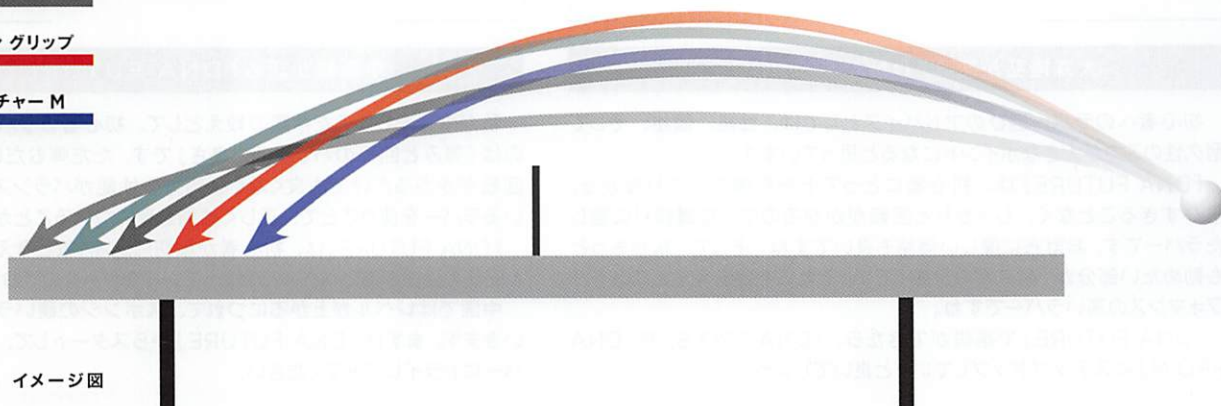

イメージ図



## トルルス・モーレゴードも使用する 『DNA シリーズ』の性能と特長を紹介

### DNA ハイブリッド

非常に強いトップシートで回転系の技術がやりやすく、スピードとのバランスもミックスされていて、より威力が出る／ボールの弧線が出しやすく、コントロール性も良いラバー／テンション系ラバーのスピードに回転力、グリップ力+コントロール性能を最大限に兼ね備えた、まさにハイブリッドラバー



### DNA プラチナ

ドライブ等攻撃時の飛距離が出やすく、相手コートの高いところを攻めることができる高性能ラバー／グリップ力が高く、回転をかけながら弾みを求めるプレーヤーにお勧め／スピードが出しやすく、非常に攻撃的なラバーで、相手を圧倒したい選手にお勧めの超高性能ラバー



### DNA プロ

ラケットの性能を十分に発揮することを考えたラバー／しっかりボールを持つ感覚があるラバーで、掴んで飛ばすイメージで弧線を描きやすい／コントロール性能と弾み、回転のかけやすさのバランスが、中・上級者に最適



### DNA フューチャー

適度な弾みでコントロール性が非常に良い／強いトップシートを使用することで回転がかけやすい／卓球を始める上でフォームをしっかり身につけたい選手にお勧め／テンション系ラバー（DNA プロシリーズ）に移行しやすいラバー















### DNA ドラゴン グリップ

粘着性トップシートを使用することでサーブ・レシーブ・ドライブ・カウンター等の回転系技術が非常にやりやすい／台上系の技術もやりやすく、繊細なプレーから攻撃に繋げられる／相手の回転量に負けない回転をかけられる／相手に脅威を与えられる伸びるドライブがやりやすい／回転量+弾みの両立を重要視する選手にお勧めのラバー



## DNA シリーズ

		スピード	スピン	コントロール	スポンジ硬度(基準)
<b>DNA</b> ハイブリッド HYBRID XH		164	144	74	52.5°
<b>DNA</b> ハイブリッド HYBRID H		160	144	76	50.0°
<b>DNA</b> ハイブリッド HYBRID M		156	144	78	47.5°
<b>DNA</b> プラチナ PLATINUM XH		168	140	72	52.5°
<b>DNA</b> プラチナ PLATINUM H		164	140	74	50.0°
<b>DNA</b> プラチナ PLATINUM M		160	140	76	47.5°
<b>DNA</b> プラチナ PLATINUM S		156	140	78	42.5°
<b>DNA</b> プロ PRO H		160	134	76	50.0°
<b>DNA</b> プロ PRO M		156	134	78	47.5°
<b>DNA</b> プロ PRO S		152	134	80	42.5°
<b>DNA</b> フューチャー FUTURE M		115	124	124	47.5°
<b>DNA</b> フューチャー FUTURE ソフトバージョン		111	124	126	42.5°
<b>DNA</b> ドラゴン クリップ DRAGON GRIP		132	146	80	55.0°



## マントラ プロ XH

MANTRA PRO XH  
テンション系裏ソフト

Art no.1712-1605-21 レッド  
Art no.1712-1601-21 ブラック  
特厚のみ

¥5,940 (税抜価格¥5,400)



コントロール 78 スピード 156 スピン 135

スポンジ硬度 53±3 MADE IN JAPAN

ハイスピードラバーで、とても球離れが早く、前陣で強く攻撃的選手に適しています。OCSテクノロジーにより、ラリー中でも安定した弾きの良さを提供します。



## マントラ プロ H

MANTRA PRO H  
テンション系裏ソフト

Art no.1712-1505-XX レッド  
Art no.1712-1501-XX ブラック  
特厚(21)、厚(19)

¥5,940 (税抜価格¥5,400)



コントロール 80 スピード 152 スピン 135

スポンジ硬度 50±3 MADE IN JAPAN

弾きの良さや適度なコントロール性能のバランスが取れています。弾きが良く、前陣からのスピードとコース取りで先手を取っていく選手に適しています。OCSテクノロジーにより、ラリー中でも安定した弾きの良さを提供します。



## マントラ プロ M

MANTRA PRO M  
テンション系裏ソフト

Art no.1712-1405-XX レッド  
Art no.1712-1401-XX ブラック  
Art no.1712-1407-XX ピンク  
Art no.1712-1408-XX バイオレット  
特厚(21)、厚(19)、中厚(17)

¥5,940 (税抜価格¥5,400)



コントロール 82 スピード 148 スピン 135

スポンジ硬度 47±3 MADE IN JAPAN

適度な弾きとコントロールのバランスが良いラバーです。球離れの早さとコントロール性能のバランスが良いので、ブロックやスマッシュを正確に入れた選手に適しています。OCSテクノロジーにより、ラリー中でも安定した弾きの良さを提供します。

**NEW**  
バイオレット  
2024年春頃  
発売予定



## マントラ H

MANTRA H  
テンション系裏ソフト

Art no.1708-1705-XX レッド  
Art no.1708-1701-XX ブラック  
特厚(21)、厚(19)、中厚(17)

¥4,950 (税抜価格¥4,500)



コントロール 77 スピード 156 スピン 132

スポンジ硬度 52±3 MADE IN JAPAN

球離れが早く、ピッチの早いラリーを好む選手に。



## マントラ M

MANTRA M  
テンション系裏ソフト

Art no.1708-1605-XX レッド  
Art no.1708-1601-XX ブラック  
特厚(21)、厚(19)、中厚(17)

¥4,950 (税抜価格¥4,500)



コントロール 77 スピード 155 スピン 132

スポンジ硬度 48±3 MADE IN JAPAN

回転と球離れの良さのバランスが取れたラバー。ドライブのラリーを好む選手に。



## マントラ S

MANTRA S  
テンション系裏ソフト

Art no.1708-1505-XX レッド  
Art no.1708-1501-XX ブラック  
特厚(21)、厚(19)、中厚(17)

¥4,950 (税抜価格¥4,500)



コントロール 84 スピード 146 スピン 132

スポンジ硬度 44±3 MADE IN JAPAN

ボールをつかむ感覚と適度な球離れの早さ。安定したラリーを好む選手に。

NEW

2024年春頃  
発売予定

## マントラ サウンド

MANTRA SOUND  
テンション系裏ソフトArt no.1712-1705-XX レッド  
Art no.1712-1701-XX ブラック  
特厚 (21), 厚 (19), 中厚 (17)

¥4,840 (税抜価格¥4,400)

コントロール 131 スピード 141 スピン 90  
スポンジ硬度 42±3 MADE IN JAPAN心地よい打球感と打球音で、  
コントロール性能を求める選手にお勧め。

NEW

2024年春頃  
発売予定

## マントラ コントロール

MANTRA CONTROL  
裏ソフトArt no.1712-1805-XX レッド  
Art no.1712-1801-XX ブラック  
厚 (20), 中厚 (18), 中 (15)

¥3,520 (税抜価格¥3,200)

コントロール 140 スピード 99 スピン 108  
スポンジ硬度 45±3 MADE IN JAPAN基本打法や回転のかけ方などの  
技術の向上に適したラバー。

生産終了製品

## アステリア S

ASTERIA S  
テンション系裏ソフトArt no.1713-0405-XX レッド  
Art no.1713-0501-XX ブラック  
特厚 (21), 厚 (19), 中厚 (17),  
中 (15)

¥4,180 (税抜価格¥3,800)

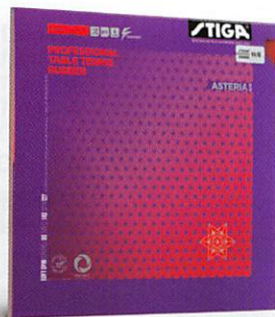
日本限定  
コントロール 90 スピード 140 スピン 127  
スポンジ硬度 40±3 MADE IN JAPANコントロール性能に優れ、ほど良い球離れで、打球時には素晴らしい音が出る。  
驚異的な感覚の良さと扱いやすさを重視した日本製ラバー。

生産終了製品

## キャリブラ LT サウンド

CALIBRA LT SOUND  
テンション系裏ソフトArt no.9827-XX レッド  
Art no.9828-XX ブラック  
特厚 (23), 厚 (20), 中厚 (18)

¥5,280 (税抜価格¥4,800)

コントロール 89 スピード 135 スピン 125  
スポンジ硬度 40±3 MADE IN JAPAN

打球感と打球音が快適。打球時の快適さは抜群。

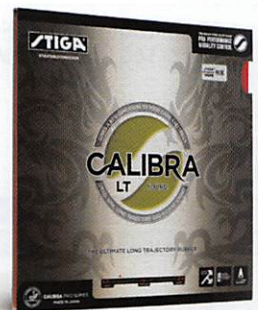

生産終了製品

## メンド

MENDO  
裏ソフトArt no.9804-XX レッド  
Art no.9805-XX ブラック  
特厚 (23), 厚 (20), 中厚 (18), 中 (15)

¥2,750 (税抜価格¥2,500)

コントロール 125 スピード 108 スピン 122  
スポンジ硬度 47±3 MADE IN JAPAN

昔ながらのクラシックラバー。



## チョップ&amp;ドライブ

CHOP & DRIVE  
微粘着裏ソフトArt no.9819-XX レッド  
Art no.9820-XX ブラック  
厚 (20), 中厚 (18), 中 (15)

¥3,190 (税抜価格¥2,900)

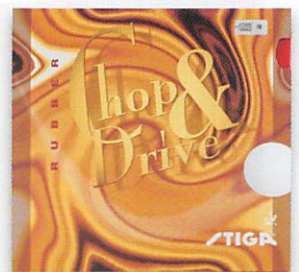
コントロール 143 スピード 82 スピン 125  
スポンジ硬度 47±3 MADE IN JAPAN微粘着のトップシートで、安定した回転とコントロールの  
バランスが取れたラバー。BUILT-IN SPEED GLUE EFFECT  
最大限にパワーを発揮することができる。TRANSTENSION SPONGE  
独自のテンション加工テクノロジー。LONG TRAJECTORY  
長い弧線を描くことができるように開発されたラバー。OCS  
プラスチックボールに対応するために開発された最新の技術。  
スポンジによる反発が強くなるシステム。TENSION RUBBER  
テンションを強くかけたラバー。

●ラバーはすべて国際卓球連盟公認です。



## マントラ シリーズ

		スピード	スピン	コントロール	スポンジ硬度(基準)
マントラ プロ XH		156	135	78	53°
マントラ プロ H		152	135	80	50°
マントラ プロ M		148	135	82	47°
マントラ H		156	132	77	52°
マントラ M		155	132	77	48°
マントラ S		146	132	84	44°
マントラ サウンド		141	90	131	42°
マントラ コントロール		99	108	140	45°

## 『マントラシリーズ』弧線の特長

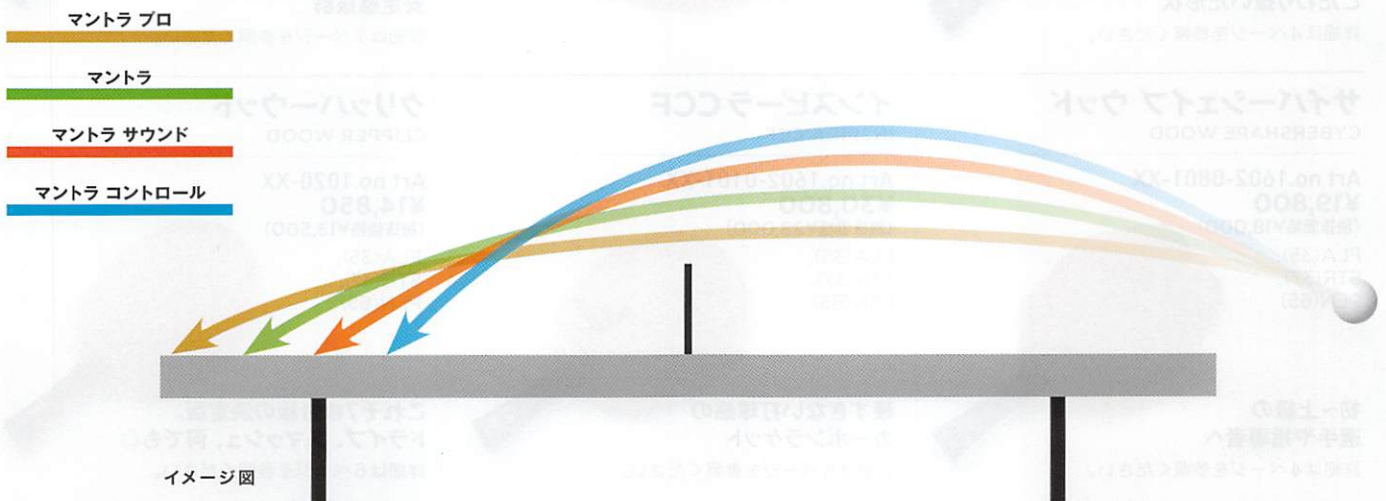

### シンメトリー SYMMETRY テンション系表ソフト

Art no.1709-1805-XX レッド  
Art no.1709-1801-XX ブラック  
特厚 (22), 厚 (20), 中厚 (18),  
中 (16)  
¥4,620 (税抜価格¥4,200)

コントロール 115    スピード 120    スピン 115  
スポンジ硬度 39±3    MADE IN JAPAN

#### 日本製テンション系表ラバー

日本製テンション系表ソフトラバー。攻撃時にはほど良いスピードと強い回転力を実現し、ブロックがやりやすいラバー。



### シンメトリー ハードバージョン SYMMETRY テンション系表ソフト

**NEW**  
2024年春頃  
発売予定

Art no.1710-1805-XX レッド  
Art no.1710-1801-XX ブラック  
特厚 (22), 厚 (20), 中厚 (18),  
中 (16)  
¥4,620 (税抜価格¥4,200)

コントロール 113    スピード 124    スピン 115  
スポンジ硬度 43±3    MADE IN JAPAN

#### 日本製テンション系表ラバー

スポンジを硬くしたことで、強いボールにも押し負けないテンション系表ソフトラバーです。



生産終了製品

### クリッパ CLIPPA 表ソフト

Art no.9808-XX レッド  
Art no.9809-XX ブラック  
厚 (20), 中厚 (18), 中 (15)  
¥3,300 (税抜価格¥3,000)

コントロール 126    スピード 107    スピン 110  
スポンジ硬度 45±3    MADE IN JAPAN

#### トップ選手が愛用した表ソフトの決定版

ロングセラーラバー。元世界チャンピオン、元金メダリストの劉国梁 (中国) が使用していた表ソフトラバー。表ソフトでドライブからスマッシュ攻撃を得意とする選手におすすめ。



### マグニファイ LB MAGNIFY LB ラージボール用表ソフト

Art no.1713-0105-XX レッド  
Art no.1713-0201-XX ブラック  
特厚 (22), 厚 (20),  
中厚 (18), 中 (16)  
¥5,280 (税抜価格¥4,800)

コントロール 7.5    スピード 8.5    スピン 8  
スポンジ硬度 33±3    MADE IN JAPAN

#### ラージ用テンションラバー

テンションを強くかけ、独自の技術によりラージボールプレーヤーに求められるスピード、スピン共にハイレベルを実現したラージボールラバー。



### サイバーシェイプ カーボン CYBERSHAPE CARBON

Art no. 1602-0201-XX  
¥30,800  
(税抜価格¥28,000)  
FLA (35),  
STR (37),  
PEN (65)



こだわり抜いた形状  
詳細は4ページを参照ください。

ラージボール  
おすすめ  
ラケット

### ディフェンシブ クラシック DEFENSIVE CLASSIC

Art no.1015-XX  
¥10,450  
(税抜価格¥9,500)  
FLA (35),  
STR (37),  
SHC (27)



コントロール性能に優れ、  
安定感抜群  
詳細は7ページを参照ください。

### サイバーシェイプ ウッド CYBERSHAPE WOOD

Art no.1602-0801-XX  
¥19,800  
(税抜価格¥18,000)  
FLA (35),  
STR (37),  
PEN (65)



初～上級の  
選手や指導者へ  
詳細は4ページを参照ください。

### インスピーラ CCF INSPIRA CCF

Art no.1602-0101-XX  
¥30,800  
(税抜価格¥28,000)  
FLA (35),  
STR (37),  
PEN (65)



硬すぎない打球感の  
カーボンラケット  
詳細は5ページを参照ください。

### クリッパーウッド CLIPPER WOOD

Art no.1020-XX  
¥14,850  
(税抜価格¥13,500)  
FLA (35),  
STR (37),  
PEN (65)



これぞ7枚合板の決定版。  
ドライブ、スマッシュ、何でも◎  
詳細は6ページを参照ください。

## 粒高ラバー

パーティカル、ホリゾントルの粒形状は最大限に倒れやすい設計で、変化がつけやすい。  
パーティカルは直線的に相手のコートに突き刺さり、ホリゾントルは弧線を描くラバー。

「20」はスポンジ硬度を表し、軟らかいスポンジでコントロール性に特化／「55」はスポンジ硬度を表し、硬いスポンジで変化をつけることに特化

総合力  
◎

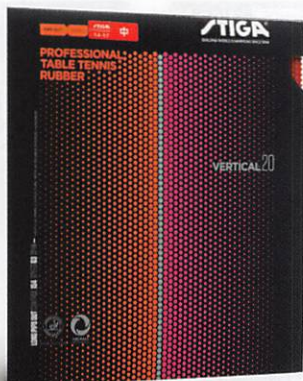

## パーティカル 20

VERTICAL 20  
粒高ラバー（縦目）

Art no.1710-2005-XX レッド  
Art no.1710-2001-XX ブラック  
中（17）、薄（13）、特薄（06）

¥4,290（税抜価格¥3,900）

スポンジ硬度 20 ± 3

MADE IN JAPAN

## パーティカル 20

粒の目を縦目にすることで抑えやすさ、攻撃時の打ちやすさに特化し、粒高を初めて使う選手にお薦めのラバー。セルロイドボールからプラスチックボールに変わり、ボールの弾道を抑えることが必要になった時代に合った粒高。前陣で安定を求める選手や、とにかく粘り強くプレーをするカットマンに最適。

パーティカル 20・55 OX …… 縦目の粒形状により、相手のドライブの抑えやすさ、攻撃時の打ちやすさに優れた一枚ラバー。相手のドライブを低く抑えて、攻撃につなげる選手に。

変化＆攻撃  
前陣にも

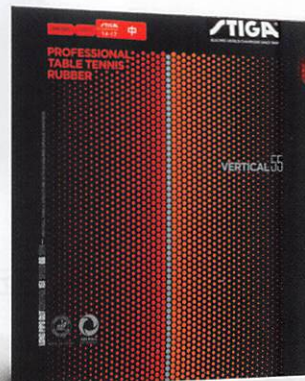

## パーティカル 55

VERTICAL 55  
粒高ラバー（縦目）

Art no.1710-5505-XX レッド  
Art no.1710-5501-XX ブラック  
中（17）、薄（13）、特薄（06）

¥4,290（税抜価格¥3,900）

スポンジ硬度 55 ± 3

MADE IN JAPAN

## パーティカル 55

硬めのスポンジと縦目の粒を合わせたことにより、変化+安定+抑えを持ち合わせたラバー。さらに弾きやすく攻撃時の威力も兼ね備えたパーティカル55は、粒高の良さを最大限に引き出す可能性を秘めた魅力あるラバー。相手コートに突き刺さるカット、揺れるプッシュ、攻撃時の威力、ツッツキの安定性を是非ご体感あれ。

※「20 OX」と「55 OX」の性能は同一です。

ツッツキ台上  
No.1



## ホリゾントル 20

HORIZONTAL 20  
粒高ラバー（横目）

Art no.1711-2005-XX レッド  
Art no.1711-2001-XX ブラック  
中（17）、薄（13）、特薄（06）

¥4,290（税抜価格¥3,900）

スポンジ硬度 20 ± 3

MADE IN JAPAN

## ホリゾントル 20

軟らかめのスポンジでコントロールもしやすく、粒の目は横目で、変化も出しやすい。とても扱いやすく、スイングスピードを上げてもコントロールができ、切れ味もアップする。台上技術もやりやすく、ツッツキの安定感は抜群。かつ自分自身で変化も出せる総合力に優れたラバー。

ホリゾントル 20・55 OX …… 横目の粒形状により、揺れるようなプッシュ、ブロックが魅力の一枚ラバー。相手のドライブの回転を利用し、変化で点を取る選手に。

ブツ切れカット



## ホリゾントル 55

HORIZONTAL 55  
粒高ラバー（横目）

Art no.1711-5505-XX レッド  
Art no.1711-5501-XX ブラック  
中（17）、薄（13）、特薄（06）

¥4,290（税抜価格¥3,900）

スポンジ硬度 55 ± 3

MADE IN JAPAN

## ホリゾントル 55

硬めのスポンジを使用したことで、相手のボールの威力に押されることがなく、横目の特徴である粒高の変化を最大限に発揮し、対戦選手を惑わすことに特化したラバー。ナックルのツッツキ、揺れるプッシュ、相手を持ち上らないほどのカットを出すことを可能としたラバー。

※「20 OX」と「55 OX」の性能は同一です。

## STIGA お勧め用具



伊藤 誠



ラケット サイバーシェイプカーボン

ラバー DNAプラチナXH  
DNAプラチナM

私はサイバーシェイプカーボンにDNAプラチナXH、プラチナMの組合せで使っています。打球感が手に伝わり、自分でボールをしっかり運べる安定感が出ます。特にブロックをするときに相手のボールに押されることなく、壁になった気分で押し返せます。台上のボールに対しても、ラケットの角の直線部分が台と接着するため、非常にボールの底辺に入りやすく、ストップやツツキ、フリックなどもやりやすいです。打たせてカウンターからスマッシュというミート系技術で、現代の高速回転ラリーに対抗しましょう！



大畑 久

(T.O.M卓球倶楽部&amp;卓球三昧)



ラバー DNAプラチナM DNAプラチナS マントラプロM

DNAプラチナは最近のラバーの中では軽い方ではないかと思えます。スピードを出したい生徒さんが多いのでDNAプラチナで柔らかいMかSをすすめています。力をいれなくても簡単にスピードが出せます。マントラプロはMの使用者が生徒では多いです。女性の使いやすい要素でスマッシュや台上処理が非常にやりやすいです。カラーラバーでピンクもあり女性の生徒さんには好評です。



飯野 弘義

(T.O.M卓球倶楽部&amp;卓球三昧)

メンテナンス  
STIGA FD グルー

さらさら系で塗りやすさは抜群です。乾きも早くラケットの重量がグルーのせいで重くなることはあまり考えなくてもいいと思います。

剥れそうなラケットの場合はラバー面に2度塗りしてもすぐ乾くので接着力がUPします。

ラバーを剥がす時に、ラケットへのダメージもしにくく思います。

忙しい時など、ラバーに塗布し半日ほっといてもほこりさえ塗布面に付着しなければしっかり貼れるので大変便利に使えます。



カーボネード90はアウターカーボンのラケットですが球離れが早すぎずにボールを持つ感覚があります。

スピードも出ますが、回転が掛け易く強打時も台に収まってくれます。

台から離れても十分な飛距離も出ます。また、台上処理もやり易いので、表ソフトを貼っても球離れが程良く相性もバッチリです。



ラケット カーボネード90



神山 昌太郎  
(神山 TTC)

・ラケットの重心が真ん中にあるのであまり重く感じず女性の方にも気軽に使えるラケットになっている。

・カーボンは入っていないが、とても飛ぶので木材だけが好きな方もカーボンが好きな方もどちらも使ってもらえるラケットになっている。

・パワー系よりも安定性が高いので強く打つというよりはミス減らしてラリーで勝負したい人や初心者向け。



ラケット サイバーシェイプウッド



井林 茉莉奈  
(トップおとめピンボンズ名古屋)

ラケットは芯から外れたかな? と思った時でも打球感があって安定して打てると思いました。

ラバーは球をしっかりと掴んでる感じがあって、回転が掛かってくれるのでドライブに安定感、安心感がありました。

バックのブロックとプッシュも変化が付けられて良いと思いました。ミート打ちでもしっかり叩くことができ、ナックルを出しやすかったです!



ラケット サイバーシェイプカーボン

ラバー マグニファイ LB



加藤 千可子  
(フェニックス卓球クラブ)

ディフェンシブプロは硬い打球感ですがしなりがあるのでカットがよく切れ、特に粒高との相性が最高です。

フォアの DNA プラチナ XH はグリップがとても強いのでカットも攻撃も回転量の多いボールを出すことができます。

バックのパーティカル20はカットのコントロールはもちろん、

ツツキの変化もつけやすく初級者から上級者までオススメできるラバーです。



ラケット ディフェンシブプロ

ラバー DNA プラチナ XH パーティカル20



佐藤 佑樹  
(さていお)

表記は「仕上がりサイズ」です。仕上がりサイズに、若干の誤差が生じる場合があります。

## STIGA シャツ KR-I 男女兼用

### STIGA SHIRT KR-I

Art no. 1805-6606-XX **ライトブルー**  
**¥6,600** (税抜価格¥6,000)

サイズ:2XS~2XL (日本サイズ)

100% ポリエステル

MADE IN KOREA

※ J.T.T.A.A. 日本卓球協会公認

仕上がりサイズは、  
 KR-I、II、III、IV共通です。  
 ※サイズ表は下記をご参照ください



## STIGA シャツ KR-II 男女兼用

### STIGA SHIRT KR-II

Art no. 1805-6701-XX **ブラック**  
**¥6,600** (税抜価格¥6,000)

サイズ:2XS~2XL (日本サイズ)

100% ポリエステル

MADE IN KOREA

※ J.T.T.A.A. 日本卓球協会公認

仕上がりサイズは、  
 KR-I、II、III、IV共通です。  
 ※サイズ表は下記をご参照ください



## STIGA シャツ KR-III 男女兼用

### STIGA SHIRT KR-III

Art no. 1805-6805-XX **レッド**  
**¥6,600** (税抜価格¥6,000)

サイズ:2XS~2XL (日本サイズ)

100% ポリエステル

MADE IN KOREA

※ J.T.T.A.A. 日本卓球協会公認

仕上がりサイズは、  
 KR-I、II、III、IV共通です。  
 ※サイズ表は下記をご参照ください



## STIGA シャツ KR-IV 男女兼用

### STIGA SHIRT KR-IV

Art no. 1805-6906-XX **ブルー**  
**¥6,600** (税抜価格¥6,000)

サイズ:2XS~2XL (日本サイズ)

100% ポリエステル

MADE IN KOREA

※ J.T.T.A.A. 日本卓球協会公認



仕上がりサイズ(KR-I, II, III, IV共通) 単位 (cm)

サイズ	2XS	XS	S	M	L	XL	2XL
身幅	44	45	46	51	52	53.5	55
ウエスト幅	41	42	43	48	49	50	52.5
裾幅	44	45	46	51	52	53.5	55
着丈	60	62	64	68	70	72	74

表記は「仕上がりサイズ」です。仕上がりサイズに、若干の誤差が生じる場合があります。

## STIGA シャツ CN-V 男女兼用

### STIGA SHIRT CN-V

Art no. CA0671-XX パープル  
CA0621-XX ブルー  
CA0631-XX グレー  
CA0691-XX ピンク

¥6,050 (税抜価格¥5,500)

サイズ:XS~4XL(中国サイズ)

96%ポリエステル / 4%スパンデックス

MADE IN CHINA

※ J.T.T.A.A. 日本卓球協会公認

バックスタイル



パープル



ブルー



グレー



ピンク

仕上がりサイズ	単位 (cm)							
サイズ	XS	S	M	L	XL	2XL	3XL	4XL
身幅	44	46.5	49	51.5	54	56.5	59	61.5
着丈	60	62.5	65	67.5	70	72.5	75	77.5

## STIGA シャツ CN-IV 男女兼用

### STIGA SHIRT CN-IV

Art no. CA53111-XX ブラック  
CA53122-XX ブルー

¥6,380 (税抜価格¥5,800)

サイズ:XS~4XL(中国サイズ)

100%ポリエステル

MADE IN CHINA

※ J.T.T.A.A. 日本卓球協会公認

バックスタイル



ブラック



ブルー

仕上がりサイズ	単位 (cm)							
サイズ	XS	S	M	L	XL	2XL	3XL	4XL
身幅	44	46.5	49	51.5	54	56.5	59	61.5
着丈	60	62.5	65	67.5	70	72.5	75	77.5

## STIGA シャツ CN-III 男女兼用

### STIGA SHIRT CN-III

Art no. CA33161-XX イエロー  
CA33191-XX ピンク

¥6,050 (税抜価格¥5,500)

サイズ:XS~2XL(中国サイズ)

100%ポリエステル

MADE IN CHINA

※ J.T.T.A.A. 日本卓球協会公認

バックスタイル



ピンク



イエロー

仕上がりサイズ	単位 (cm)					
サイズ	XS	S	M	L	XL	2XL
身幅	44	46.5	49	51.5	54	56.5
着丈	60	62.5	65	67.5	70	72.5

## STIGA シャツ CN-II 男女兼用

### STIGA SHIRT CN-II

Art no. CA43151-XX グリーン

¥6,380 (税抜価格¥5,800)

サイズ:XS~2XL(中国サイズ)

100%ポリエステル

MADE IN CHINA

※ J.T.T.A.A. 日本卓球協会公認

仕上がりサイズ	単位 (cm)					
サイズ	XS	S	M	L	XL	2XL
身幅	44	46.5	49	51.5	54	56.5
着丈	60	62.5	65	67.5	70	72.5

グリーン



生産終了製品

生産終了製品

表記は「仕上がりサイズ」です。仕上がりサイズに、若干の誤差が生じる場合があります。

## シャツチームⅡ 男女兼用

### SHIRT TEAM II

Art no. 1854-4266-XX ネイビー/ブルー  
1854-4260-XX ブルー/ネイビー  
¥6,050 (税抜価格¥5,500)

サイズ: 3XS~4XL(ヨーロッパサイズ)

ネイビー生地: 85%ポリエステル / 15%スパンデックス  
ブルー生地: 95%ポリエステル / 5%スパンデックス

MADE IN VIETNAM

※ J.T.T.A.A. 日本卓球協会公認

仕上がりサイズ

単位 (cm)

サイズ	3XS	2XS	XS	S	M	L	XL	2XL	3XL	4XL
身幅	41	43	45	48	51	54	57	60	63	66
着丈	63	65	67	69	71	73	75	77	79	81



バックスタイル

ネイビー/ブルー

ブルー/ネイビー

## STIGA ロゴユニフォーム JP-Ⅰ 男女兼用

### STIGA LOGO UNIFORM JP-Ⅰ

Art no. 1805-0101-XX ブラック  
1805-0203-XX ネオンオレンジ  
1805-0308-XX ネオンイエロー  
1850-8807-XX ネオンピンク

¥4,290\* (税抜価格¥3,900)

サイズ: 140~3L(日本サイズ)

100%ポリエステル

MADE IN VIETNAM

※ J.T.T.A.A. 日本卓球協会公認

**特徴** 速乾性に優れたメッシュ素材

仕上がりサイズ

単位 (cm)

サイズ	140	150	SS	S	M	L	LL	3L
身幅	40	42	44	47	50	53	56	60
着丈	56	59	62	65	68	71	74	77

バックスタイル



ブラック

ネオンイエロー



ネオンオレンジ



ネオンピンク



**NEW**  
ネオンピンク  
2024年春頃  
発売予定

## STIGA ロゴユニフォーム JP-Ⅱ 男女兼用

### STIGA LOGO UNIFORM JP-Ⅱ

Art no. 1805-0404-XX ネイビー  
1805-0507-XX ホットピンク

¥4,290\* (税抜価格¥3,900)

サイズ: SS~3L(日本サイズ)

100%ポリエステル

MADE IN VIETNAM

※ J.T.T.A.A. 日本卓球協会公認

**特徴** 速乾性に優れたメッシュ素材。襟元をスッキリ見せるシャープなVネック

仕上がりサイズ

単位 (cm)

サイズ	SS	S	M	L	LL	3L
身幅	44	47	50	53	56	60
着丈	62	65	68	71	74	77

バックスタイル



ネイビー



ホットピンク



## ファイテンコラボシャツ 男女兼用

### COLLABO SHIRT WITH PHITEN

Art no. 1854-4711-XX ブラック  
1854-4866-XX ロイヤルブルー  
1854-5655-XX レッド

¥6,050 (税抜価格¥5,500)

サイズ: S~3XO(日本サイズ)

100%ポリエステル

※ J.T.T.A.A. 日本卓球協会公認

仕上がりサイズ

単位 (cm)

サイズ	S	M	L	O	XO	2XO	3XO
胸囲	85~91	89~95	93~99	97~103	101~107	105~111	109~115
身幅	48	50	52	54	56	58	60
着丈	65	67	69	71	73	75	77

**特徴**

- 吸汗速乾・形状安定・すばやく乾き、取り扱いに優れた素材です。
- ポリエステル糸にはハイマルチポリエステルの75D/72F(75デニール/72フィラメント)糸を使用し、着心地よく、速乾性に優れます(SMOOTH DRY)。
- 肌面は、メッシュ組織で、肌への接地面を低減し、サラッと快適。

\*広告付きユニフォームのため、一部公式試合で着用できない場合があります。

phiten × STIGA

生産終了製品



レッド

ブラック

バックスタイル

ロイヤルブルー

表記は「仕上がりサイズ」です。仕上がりサイズに、若干の誤差が生じる場合があります。

## STIGA ショーツ プロ 男女兼用

### SHORTS PRO

Art no. 1809-0101-XX ブラック  
1809-0204-XX ネイビー

¥6,930 (税抜価格 ¥6,300)

サイズ: 3XS ~ 4XL (ヨーロッパサイズ)

メイン生地: 100% ポリエステル  
股下生地: 92% ポリエステル / 8% スパンデックス

MADE IN VIETNAM

※ J.T.T.A.A. 日本卓球協会公認

仕上がりサイズ

単位 (cm)

サイズ	3XS	2XS	XS	S	M	L	XL	2XL	3XL	4XL
ウエスト最小	60	64	68	72	76	80	84	88	92	96
ウエスト最大	84	88	92	96	100	104	108	112	116	120
脇丈	40	41.5	43	44.5	46	47.5	49	50.5	52	53.5
股下	18	18.5	19	19.5	20.5	21	21.5	22.5	23.5	24.5

バックスタイル



ブラック



ネイビー

## STIGA グロッシーショーツ 男女兼用

### GLOSSY SHORTS

Art no. 1805-3701-XX ブラック  
1805-3804-XX ネイビー

¥6,600 (税抜価格 ¥6,000)

サイズ: 5XS ~ 4XL (日本サイズ)

MADE IN CHINA

100% ポリエステル

※ J.T.T.A.A. 日本卓球協会公認

仕上がりサイズ

単位 (cm)

サイズ	5XS	4XS	3XS	2XS	XS	S	M	L	XL	2XL	3XL	4XL
ウエスト最小	41	44	47	50	53	56	58	60	64	68	72	76
ウエスト最大	72	76	80	84	88	92	98	100	104	108	112	116
脇丈	29	30	31	32	33.5	35	36.5	38	39.5	41	42.5	44
股下	9	9	9.5	9.5	10.5	10.5	11.5	12.5	13.5	14.5	15.5	16.5

バックスタイル



ブラック



ネイビー

## STIGA ショーツ CN-I 男女兼用

### STIGA SHORTS CN-I

Art no. CA52161-XX ブルー  
CA52181-XX オレンジ  
CA52151-XX グリーン

¥4,730 (税抜価格 ¥4,300)

サイズ: XS ~ 4XL (中国サイズ)

MADE IN CHINA

100% ポリエステル

※ J.T.T.A.A. 日本卓球協会公認

仕上がりサイズ

単位 (cm)

サイズ	XS	S	M	L	XL	2XL	3XL	4XL
ウエスト	60	62	64	66	68	70	72	74
股下	10	11	11	11	12	13	13	14
股上	30	31	32	33	33	34	35	36
裾幅	28	29	30	31	32	33	34	35



ブルー



オレンジ



グリーン

## STIGA スカート プロ

### SKIRT PRO

Art no. 1809-0101-XX ブラック  
1809-0204-XX ネイビー

¥6,930 (税抜価格 ¥6,300)

サイズ: 3XS ~ 2XL (ヨーロッパサイズ)

MADE IN VIETNAM

92% ポリエステル / 8% スパンデックス ※ J.T.T.A.A. 日本卓球協会公認

仕上がりサイズ

単位 (cm)

サイズ	3XS	2XS	XS	S	M	L	XL	2XL
アウター部分								
ウエスト最小	58	62	66	70	74	78	82	86
ウエスト最大	70	74	78	82	86	92	98	104
脇丈	33	34	36	38	40	42	44	46
アンダーコート								
股下	9	9	10	11	12	13.5	15	15.5



バックスタイル



ブラック



ネイビー

※ スリットあり / ポケットあり / アンダーコート付き

表記は「仕上がりサイズ」です。仕上がりサイズに、若干の誤差が生じる場合があります。

## STIGAロゴ Tシャツ JP-III 男女兼用

STIGA LOGO T SHIRT JP-III

Art no. 1850-7801-XX ブラック  
1850-7906-XX ブルー  
¥3,300 (税抜価格¥3,000)

サイズ:SS~3L(日本サイズ)

100%ポリエステル

MADE IN VIETNAM

※公式試合では  
着用できません。



NEW  
好評発売中

仕上がりサイズ 単位(cm)

サイズ	SS	S	M	L	LL	3L
身幅	42	45	48	51	54	58
着丈	62	65	68	71	74	77

## STIGAロゴ Tシャツ JP-II 男女兼用

STIGA LOGO T SHIRT JP-II

Art no. 1805-3001-XX ブラック  
1805-3106-XX ブルー  
¥3,300\* (税抜価格¥3,000)

サイズ:SS~3L(日本サイズ)

100%ポリエステル

MADE IN VIETNAM

※公式試合では  
着用できません。



仕上がりサイズ 単位(cm)

サイズ	SS	S	M	L	LL	3L
身幅	42	45	48	51	54	58
着丈	62	65	68	71	74	77

## STIGAロゴ Tシャツ JP-I 男女兼用

STIGA LOGO T SHIRT JP-I

Art no. 1805-0601-XX ブラック  
1805-0702-XX グレー  
1805-0807-XX ホットピンク  
¥3,300\* (税抜価格¥3,000)

サイズ:140~3L(日本サイズ)

100%ポリエステル

MADE IN VIETNAM

※公式試合では  
着用できません。



仕上がりサイズ 単位(cm)

サイズ	140	150	SS	S	M	L	LL	3L
身幅	40	42	44	47	50	53	56	60
着丈	56	59	62	65	68	71	74	77

## STIGAドライジップパーカー JP 男女兼用

STIGA DRY ZIP PARKER JP

Art no. 1857-2166-XX ライトブルー  
1857-2211-XX ブラック  
¥4,950 (税抜価格¥4,500)

サイズ:SS~3L(日本サイズ)

100%ポリエステル

MADE IN INDONESIA



仕上がりサイズ 単位(cm)

サイズ	SS	S	M	L	LL	3L
身幅	44	47	50	53	56	60
着丈	60	63	66	69	72	75
袖の長さ	59	61	62	63	64	65

※2024年3月1日からの改定価格です。

表記は「仕上がりサイズ」です。仕上がりサイズに、若干の誤差が生じる場合があります。

## STIGA ジップジャケット JP- I 男女兼用

STIGA ZIP JACKET JP- I

Art no. 1805-1201-XX **ブラック**  
1805-1302-XX **グレー**  
¥10,120 (税抜価格¥9,200)

サイズ: SS~3L (日本サイズ)  
80%ポリエステル / 20%コットン  
MADE IN INDONESIA

**特徴** ストレッチ素材と吸汗速乾機能で動きやすさ抜群のジップジャケット

仕上がりサイズ 単位 (cm)

サイズ	SS	S	M	L	LL	3L
身幅	46	49	52	55	58	61
着丈	61	64	67	70	73	76
袖丈	59	60	62	63	65	65

バックスタイル



ブラック



グレー

## STIGA ジップパーカー JP- II 男女兼用

STIGA ZIP PARKER JP- II

Art no. 1805-0901-XX **ブラック**  
1805-1002-XX **グレー**  
1805-1107-XX **ピンク**  
¥10,780 (税抜価格¥9,800)

サイズ: SS~3L (日本サイズ)  
本体: 85%ポリエステル / 15%コットン  
リブ: 97%ポリエステル / 3%ポリウレタン  
MADE IN VIETNAM

**特徴** 厚手の裏起毛で暖かい&速乾性に優れたジップパーカー

仕上がりサイズ 単位 (cm)

サイズ	SS	S	M	L	LL	3L
身幅	49	52	55	58	61	65
着丈	61	64	67	70	73	76
袖丈	58	59	60	61	62	62

バックスタイル



ブラック



グレー



ピンク

## STIGA スウェットパンツ JP- II 男女兼用

STIGA SWEAT PANTS JP- II

Art no. 1805-1401-XX **ブラック**  
1805-1502-XX **グレー**  
¥9,350 (税抜価格¥8,500)

サイズ: SS~3L (日本サイズ) 本体: 85%ポリエステル / 15%コットン  
リブ: 97%ポリエステル / 3%ポリウレタン  
MADE IN VIETNAM

**特徴** 厚手の裏起毛で暖かい&速乾性に優れたスウェットパンツ

仕上がりサイズ 単位 (cm)

サイズ	SS	S	M	L	LL	3L
適応ウエスト	62~68	70~78	74~82	77~85	80~88	83~91
総丈	93	96	99	102	105	106
股下	68	70	72	74	76	76



ブラック



グレー

## STIGA ハーフパンツ JP 男女兼用

STIGA HALF PANTS JP

Art no. 1853-3511-XX **ブラック**  
1853-3622-XX **グレー**  
¥3,850 (税抜価格¥3,500)

サイズ: SS~LL (日本サイズ) 100%ポリエステル MADE IN INDONESIA

仕上がりサイズ 単位 (cm)

サイズ	SS	S	M	L	LL
適応ウエスト	62~68	70~78	74~82	77~85	80~88
総丈	47	49	51	53	56
股下	21	22	24	25	27



ブラック



グレー

表記は「仕上がりサイズ」です。仕上がりサイズに、若干の誤差が生じる場合があります。

## メンバージャケット

MEMBER JACKET

男女  
兼用

Art no. 1861-2466-XX ネイビー/ブルー  
1861-2412-XX ブラック/グレー

¥10,780 (税抜価格¥9,800)

サイズ:3XS~4XL(ヨーロッパサイズ)

96%ポリエステル/4%スパンデックス

MADE IN VIETNAM

仕上がりサイズ

単位(cm)

サイズ	3XS	2XS	XS	S	M	L	XL	2XL	3XL	4XL
身幅	44	47	49	51	54	57	60	63	66	69
着丈	61	64	67	71	73	75	77	79	81	83
袖の長さ (指から)	56	61	66	73	75	77	79	81	83	85

ネイビー/ブルー

ブラック/グレー



## メンバーパンツ

MEMBER PANTS

Art no. 1853-2460-XX ネイビー  
1853-2410-XX ブラック

¥8,580 (税抜価格¥7,800)

サイズ:3XS~4XL(ヨーロッパサイズ)

96%ポリエステル/4%スパンデックス

MADE IN VIETNAM

※裾ジッパー付き

仕上がりサイズ

単位(cm)

サイズ	3XS	2XS	XS	S	M	L	XL	2XL	3XL	4XL
ウエスト	58	62	66	68	72	74	76	80	84	88
股丈	85	90	95	100	105	108	111	114	117	120
股下	63	67	71	74	78	80	82	84	86	88
股上	25	26	27	29	30	31	32	33	34	35
裾幅	12	13	14	15	16	17	18	19	20	21

ネイビー

ブラック

## STIGA タオル JP XL

STIGA TOWEL JP XL

Art no. 1903-0224-02 ブラック

¥3,850 (税抜価格¥3,500)

65×120cm

100%コットン

MADE IN JAPAN (今治産)

NEW  
好評発売中

## STIGA ミニタオル JP

STIGA MINI TOWEL JP

Art no. 1903-0224-01 ブラック

¥770 (税抜価格¥700)

25×25cm

100%コットン

MADE IN JAPAN (今治産)

NEW  
好評発売中

## STIGA タオル JP-II

STIGA TOWEL JP-II

Art no. 1903-5522-01 グレー

¥1,540 (税抜価格¥1,400)

35×84cm

100%コットン

MADE IN JAPAN (今治産)





## ヘッドバンド

HEAD BAND

Art no. 1921-0514-01 ブラック

¥880 (税抜価格¥800)

コットン

MADE IN CHINA



## リストバンド

WRIST BAND

Art no. 1917-0114-01 ブラック

¥770 (税抜価格¥700)

コットン

MADE IN CHINA



## STIGA ショートソックス JP

STIGA SHORT SOCKS JP

Art no. 1955-0700-XX ホワイト

1955-0710-XX ブラック

¥1,320 (税抜価格¥1,200)

Mサイズ(23cm~25cm) / Lサイズ(25cm~27cm)

綿・アクリル・ポリエステル・ナイロン・ポリウレタン

MADE IN JAPAN



ホワイト



ブラック

## STIGA ソックス JP-Ⅲ

STIGA SOCKS JP-Ⅲ

Art no. 1955-0506-XX ブルー

1955-0507-XX ピンク

¥1,320 (税抜価格¥1,200)

Sサイズ(20cm~22cm) / Mサイズ(23cm~25cm) / Lサイズ(25cm~27cm)

綿・アクリル・ナイロン・ポリエステル・ポリウレタン

MADE IN JAPAN



ブルー



ピンク

## STIGA シューズ CN- II

STIGA SHOES CN- II

Art no. CS9511XX ホワイト/ブラック  
CS9571XX ホワイト/ネイビー

¥7,700 (税抜価格¥7,000)

サイズ:36~44 (ヨーロッパサイズ)

MADE IN CHINA

足元もおしゃれに

軽量で動きやすく、交換用の紐も  
付属しています。

ホワイト/ブラック



交換用ブラック紐付き



交換用ネイビー紐付き



ホワイト/ネイビー

サイズは、CN- II、III共通です

※サイズ表は下記をご参照ください

NEW  
2024年春頃  
発売予定

## STIGA シューズ CN- III

STIGA SHOES CN- III

Art no. CS9611XX ホワイト/ブラック

¥7,700 (税抜価格¥7,000)

サイズ:36~44 (ヨーロッパサイズ)

MADE IN CHINA

シンプルなデザインが好きな方に

シンプルなデザインで、様々なユニフォームや  
ソックスにもあわせやすい。

CN- II、CN- III 共通

日本サイズ(cm)	22.0	22.5	23.5	24.5	25.0	26.0	26.5	27.0	28.0
中国サイズ(mm)	230	235	240	245	250	255	260	265	270
ヨーロッパサイズ	36	37	38	39	40	41	42	43	44

NEW  
2024年春頃  
発売予定

## ライナー III

LINER III

Art no. 1560-0219-XX ネイビー

¥8,580 (税抜価格¥7,800)

サイズ:36~46 (ヨーロッパサイズ)

MADE IN CHINA

軽量でシンプル。

俊敏性を求める選手におすすめ

軽量でシンプルなデザインで俊敏性を求める選手に  
最適な一足です。シューズ袋付きです。

生産終了製品

日本サイズ(cm)	22.0	22.5	23.5	24.5	25.0	26.0	26.5	27.0*	28.0	29.0	30.0
ヨーロッパサイズ	36	37	38	39	40	41	42	43	44	45	46

※シューズのペロ部分、箱には、日本サイズ(JP)「27.5」と表示されておりますが、カタログの通り、実際は27.0cmとなります。

## サイバーハードケース

CYBER HARD CASE

Art no. 1423-0206-83 ブラック

¥3,850 (税抜価格¥3,500)

サイズ:29×20×5.5cm

MADE IN CHINA

ラケットケースもサイバーシェイプ形に

ラケット2本を収納できるハードタイプのラケットケースです。サイバーシェイプユーザは、ラケットケースもサイバーシェイプ形に。



NEW  
好評発売中

## フルラケットケースライバル JP

BATCOVER RIVAL JP

Art no. 1423-0209-82 ブラック

1423-0208-82 シルバー

¥2,200 (税抜価格¥2,000)

サイズ:29×20×2cm

MADE IN CHINA

ファスナーカラーがポイント

ラケット1本を収納でき、ブラックロゴはゴールドファスナー、シルバーロゴはシルバーファスナーがポイント。



シルバー



ブラック

NEW  
2024年春頃  
発売予定

## STIGA フルラケットケース CN

STIGA BATCOVER CN

Art no. CP-9CNY ネイビー/イエロー

¥2,640 (税抜価格¥2,400)

サイズ:29×20×3cm

MADE IN CHINA

持ちやすいデザイン

ラケット1本を収納できる持ち手つきのラケットケース。



NEW  
2024年春頃  
発売予定

## フルラケットケース ライバル

BATCOVER RIVAL

Art no. 1421-0206-82 ピーコートブルー

¥2,200 (税抜価格¥2,000)

サイズ:29×20×2cm

MADE IN CHINA

STIGAマークがポイント

ラケット1本を収納できる、スリムなラケットケース



## ダブルラケットケース ライバル

BATWALLET RIVAL

Art no. 1421-0306-81 ピーコートブルー

¥2,860 (税抜価格¥2,600)

サイズ:30×20×7cm

MADE IN CHINA

たっぷり収納

ラケット(シェークハンド、中国式ペン)が2本収納可能。  
※中板は付属しておりませんので、特に2本収納の際は衝撃にご注意ください。



## ラケットケース ライバル JP

BATWALLET RIVAL JP

Art no. 1422-0321-81 ブラック  
1422-0371-81 ブラック/ピンク

¥3,080 (税抜価格¥2,800)

サイズ:30×20×7cm

MADE IN CHINA

## STIGAマークが、クールなデザイン

メンテナンスグッズやメモ帳、小物も入るケース。

ラケット2本収納可能。

メンテナンスグッズを収納した場合は、

ラケットの収納は1本になります。

※「STIGAクリーナー JP」と「STIGA CL スポンジ」又は「STIGA CL スポンジ II」がピッタリ収納できます。

※「STIGA CL スポンジ」「STIGA CL スポンジ II」のどちらにも対応した中板です。



## ラケットケース エッジ JP

BATWALLET EDGE JP

Art no. 1420-0377-81 ピンク  
1420-0266-81 ブルー  
1420-0111-81 ブラック

¥2,420 (税抜価格¥2,200)

サイズ:30×20×7cm

MADE IN CHINA

## グレーとカラーのコンビがオシャレ

メンテナンスグッズやメモ帳、小物も入るケースです。

ラケット2本収納可能です。

※メンテナンスグッズを収納した場合は、ラケットの収納は1本になります。

※「STIGAクリーナー JP」と「STIGA CL スポンジ」がピッタリ収納できます。



生産終了製品



## クラシックフルラケットケース(日本限定バージョン)

BATCOVER CLASSIC

Art no. 1419-1970-82 ピンク

¥1,980 (税抜価格¥1,800)

日本限定

サイズ:30×19.5×3cm

MADE IN CHINA

## 日本限定の鮮やかカラー!

ラケット1本を収納できるスリムなラケットケースです。



## クラシックダブルラケットケース(日本限定バージョン)

BATWALLET DOUBLE CLASSIC

Art no. 1419-1970-81 ピンク

¥2,750 (税抜価格¥2,500)

日本限定

サイズ:30×20×6cm

MADE IN CHINA

## 収納たっぷり。日本限定がオシャレ!

ラケット(シェークハンド、中国式ペン)が2本収納可能です。

## アルミラケットケース ホーム

ALU BATCASE HOME

Art no. 1414-1079-34 ブラウン

¥3,850 (税抜価格¥3,500)

サイズ:22×30×5.5cm

MADE IN CHINA

## ラケットの保護に最適。タフなラケットケース

大切なラケットを衝撃から守るケース。40mmボールを3個収納可能です。



## STIGA マルチバッグ II

STIGAMALUTI BAG II



Art no. 1424-0167-80 ネイビー  
 ¥1,650 (税抜価格 ¥1,500)

- サイズ: 42×53cm
- 100%ポリエステル
- MADE IN CHINA

マルチに活躍するバッグ

シューズを収納したり、洗濯物を入れたり、マルチに活躍します。



## STIGA ボディバッグ CN

STIGA BODY BAG CN



Art no. CP-95561 ネイビー/イエロー  
 CP-95531 ブラック/グレー  
 ¥3,960 (税抜価格 ¥3,600)

- サイズ: 33.5×25.5×9cm
- MADE IN CHINA



ブラック/グレー

ネイビー/イエロー

## リュックサック ライバル XL

BACKPACK RIVAL XL

Art no. 1421-0106-83 ピーコートブルー  
 ¥6,930 (税抜価格 ¥6,300)

- サイズ: 30×50×21cm
- 容量: 30L
- MADE IN CHINA

少し大きめで、使い勝手が良い

STIGAマークがポイント! チェストベルト付きで肩ずれ防止、両サイドにはペットボトルが収納できるポケット付き。



## バッグ ライバル

BAG RIVAL

Art no. 1421-0006-80 ピーコートブルー  
 ¥6,930 (税抜価格 ¥6,300)

- サイズ: 54×31×29cm
- 容量: 48L
- MADE IN CHINA

たっぷり入る遠征用バッグ

STIGAマークがポイント! 外側に小物を収納できるポケット付き。遠征にも持っていけるバッグ。



## リュックサック ライバル JP

BACKPACK RIVAL JP

Art no. 1422-0101-84 ブラック/ゴールド  
 ¥6,050 (税抜価格 ¥5,500)

- サイズ: 29×43×19cm
- 容量: 23L
- MADE IN CHINA

ゴールドのファスナーがポイント

普段使いにぴったりの大きめで、両サイドにはペットボトルが収納できるポケット付き。



## リュックサック ライバル JP XL

BACKPACK RIVAL JP XL

Art no. 1422-0101-83 ブラック  
 ¥6,930 (税抜価格 ¥6,300)

- サイズ: 30×50×21cm
- 容量: 30L
- MADE IN CHINA

オールブラックでクールなデザイン

少し大きめの、使い勝手のよいリュック。チェストベルト付きで肩ずれ防止、両サイドにはペットボトルが収納できるポケット付き。



### 3スター パフォーム 40+ 3個入り

PERFORM 40+ 3STAR 3PCS

Art no. 1113-2110-03  
¥924 (税抜価格¥840)

MADE IN CHINA

※ J.T.T.A.A. 日本卓球協会公認



### トレーニングボール 40+ 100個入り

TRAINING 40+ 100PCS

Art no. 1110-2710-10  
¥8,360 (税抜価格¥7,600)

MADE IN CHINA

生産終了製品



### STIGA クリーナー JP

STIGA CLEANER JP

Art no. 1907-0619-00 165ml  
¥660 (税抜価格¥600)

MADE IN JAPAN



卓球ラバーの汚れ、ホコリを取り除き、ラバーの性能をより良い状態にキープします。フロンガスは使用しておりません。

### STIGA CL スポンジ

STIGA CL SPONGE

Art no. 1907-0719-00  
¥440 (税抜価格¥400)

サイズ: ケース直径 45mm

MADE IN JAPAN



STIGA クリーナー JP用のスポンジです。ミニタイプです。

### STIGA CL スポンジ II

STIGA CL SPONGE II

Art no. 1929-0122-01  
¥495 (税抜価格¥450)

サイズ: ケース直径 62mm

MADE IN JAPAN



STIGA クリーナー JP用のスポンジです。

### STIGA エッジテープ JP (起毛タイプ)

STIGA EDGE TAPE JP

Art no. 1914-0120-08 8mm×48cm  
1914-0220-10 10mm×48cm  
1914-0320-12 12mm×48cm

¥440 (税抜価格¥400)

SHOP 12個入り/箱

MADE IN JAPAN



シンプルでクールなデザインのラケットの側面を守るテープです。  
※起毛タイプ

### STIGA ショックレス エッジテープ

STIGA SHOCKLESS EDGE TAPE

Art no. 1914-1907-10 ピンク 10mm×48cm  
1914-1908-10 ゴールド 10mm×48cm  
1914-1907-12 ピンク 12mm×48cm  
1914-1908-12 ゴールド 12mm×48cm

¥715 (税抜価格¥650)

SHOP 12個入り/箱

MADE IN JAPAN



三層構造

表皮層………摩擦に強く、柔らかい。表面にはミクロの無数の孔があり、水分や空気がスムーズに移動。  
スポンジ層………ミクロの袋が無数に連なり、ボリューム感、クッション性を実現することで、衝撃吸収力をアップ。  
繊維層………極細繊維を特殊構造で組み、あらゆる方向に対して伸びとしなやかさを持たせることで、製品強度をアップ。

### STIGA ラバー吸着シート II

STIGA RUBBER PROTECTOR II

Art no. 1926-2418-01  
¥770 (税抜価格¥700)

サイズ: 17.5×17.5cm

SHOP 12枚/箱

MADE IN JAPAN

何度も使える、ラバーを保護する吸着シートです。



NEW  
好評発売中

### STIGA ラバー吸着シート III

STIGA RUBBER PROTECTOR III

Art no. 1926-2518-01  
¥770 (税抜価格¥700)

サイズ: 17.5×17.5cm

SHOP 12枚/箱

MADE IN JAPAN

何度も使える、ラバーを保護する吸着シートです。



NEW  
好評発売中

### STIGA ラバー吸着シート

STIGA RUBBER PROTECTOR

Art no. 1926-2218-01  
¥770 (税抜価格¥700)

サイズ: 17.5×17.5cm

SHOP 12枚/箱

MADE IN JAPAN

何度も使える、ラバーを保護する吸着シートです。



生産終了製品

### DESIGNED IN SWEDEN ラバー吸着シート

DESIGNED IN SWEDEN  
RUBBER PROTECTOR

Art no. 1926-2318-01  
¥770 (税抜価格¥700)

サイズ: 17.5×17.5cm

SHOP 12枚/箱

MADE IN JAPAN

何度も使える、ラバーを保護する吸着シートです。



生産終了製品

### ラバー粘着シート DNA

STICKY SHEET FOR  
RUBBER PROTECTION WITH DNA

Art no. 1914-0420-00  
¥330 (税抜価格¥300)

サイズ: 17×17cm

2枚セット/袋

MADE IN JAPAN

ラバーを汚れやホコリなどから守り、ラバーの劣化などを防止する粘着保護シートです。



## STIGA FD グルー STIGA FD GLUE

Art no. 1920-0223-50 500ml  
¥6,600 (税抜価格¥6,000)

MADE IN JAPAN

※ J.T.T.A.A. 日本卓球協会公認

乾燥時間が短く、  
残った膜も剥がしやすい  
日本製の接着剤です。大容量サイズです。



## STIGA ボンド グルー STIGA BOND GLUE

Art no. 1920-0219-01 100ml  
¥1,980 (税抜価格¥1,800)

MADE IN ROMANIA

※ J.T.T.A.A. 日本卓球協会公認

持ち運びしやすいサイズで、  
接着力も優れた接着剤です。



## アタッチパワー グルー ATTACH POWER GLUE

Art no. 9929-11 100ml ¥1,980 (税抜価格¥1,800)  
1910-0113-50 500ml ¥6,600 (税抜価格¥6,000)

MADE IN JAPAN

※ J.T.T.A.A. 日本卓球協会公認

接着力も優れつつ、残った膜も剥がしやすい  
日本製の接着剤です。



## STIGA グルーアPLICエーター JP STIGA GLUE APPLICATOR JP

Art no. 1923-0224-10 スポンジ10個入り ¥550 (税抜価格¥500)  
1923-0224-50 スポンジ50個入り ¥1,430 (税抜価格¥1,300)

MADE IN JAPAN

ラバーを貼る際に使用するスポンジです。  
クリップは STIGA ロゴ入りです。



## サーフェイスラーッカー SURFAZER LACQUER

Art no. 1913-0117-30 30ml  
¥1,210 (税抜価格¥1,100)

MADE IN ROMANIA

ラバーを剥がす際に、ラケット表面を  
守るコート剤です。



生産終了製品

## グルエアPLICエーター GLUE APPLICATOR

Art no. 1910-0317-50 スポンジ50個入り  
¥1,320 (税抜価格¥1,200)

MADE IN CHINA

ラバーを貼る際に使用するスポンジです。



生産終了製品

## プレミアム クリップ (ネット&サポート) PREMIUM CLIP

Art no. 6390-00  
¥6,050 (税抜価格¥5,500)

MADE IN CHINA

※国際卓球連盟公認

高級感のあるネット&サポートです。

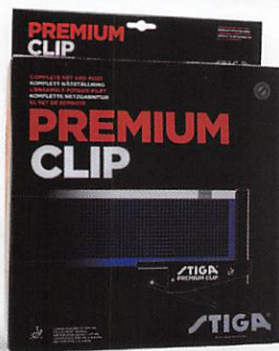

## プレミアムネット(ブルー) プレミアム クリップ用 EXTRA NET PREMIUM

Art no. 6490-00  
¥1,100 (税抜価格¥1,000)

MADE IN CHINA

※国際卓球連盟公認

プレミアムクリップ用の  
交換ネットです。

※ボールチェーンは付属していません。



## トルルス・モーレゴード

Truls Möregårdh  
— スウェーデン —

- 2021世界選手権大会/シングルス2位
- 2019スウェーデン選手権大会/シングルス優勝
- 2019世界ジュニア卓球選手権大会/シングルス準優勝
- 2019 ITTF ジュニアサーキットスウェーデン  
ジュニア&カデットオープン/ジュニアシングルス優勝
- 2019ヨーロッパユース選手権大会/ジュニアシングルス優勝
- ヨーロッパユースTOP10/優勝



# STIGA CONTRACTED PLAYERS.

## 許昕 Xu Xin — 中国 —

- 2019 ITTF ワールドツアー・ブラチナ・カタールオープン/混合ダブルス優勝
- 2019年世界選手権大会ブダペスト大会/混合ダブルス優勝
- 2019 ITTF ワールドツアー・ブラチナ・ジャパンオープン/シングルス・ダブルス・混合ダブルス優勝
- 2019 ITTF ワールドツアー・ブラチナ・オーストラリアオープン/シングルス優勝
- 2019 ITTF ワールドツアー・ブラチナ・ドイツオープン/ダブルス・混合ダブルス優勝
- 卓球ワールドカップ団体戦 2019 TOKYO/優勝
- 2019 ITTF ワールドツアー・  
グランドファイナル/ダブルス優勝



## 袁励岑 Yuan Licen — 中国 —

- 2022年WTTコンテナー・ドーハ  
/男子シングルス優勝
- 2022年WTTフィーダー・ドーハ  
/男子シングルス準優勝・混合ダブルス準優勝
- 2023年WTTスターコンテナー・バンコク  
/男子シングルス3位
- 2023年WTTフィーダー・ドーハ  
/男子ダブルス優勝



## 王曼昱 Wang Manyu — 中国 —

- 2021世界選手権大会/シングルス優勝
- 2019 ITTF ワールドツアー・ブラチナ・カタールオープン/  
シングルス・ダブルス優勝
- 2019年世界選手権大会ブダペスト大会/  
シングルス3位・ダブルス優勝
- 2019 ITTF ワールドツアー・ブラチナ・  
オーストラリアオープン  
/ダブルス優勝
- 2019 ITTF ワールドツアー・ドイツオープン  
/混合ダブルス準優勝
- 卓球ワールドカップ団体戦 2019 TOKYO/優勝

## 杜凱傑

Doo Hoi Kem  
— 香港 —

- 2019年世界選手権大会ブダペスト大会  
/シングルス・ダブルスベスト8
- 2019 ITTF ワールドツアー・ブラチナ・オーストラリアオープン  
/混合ダブルス優勝
- 2019 ITTF ワールドツアー・韓国オープン  
/混合ダブルス優勝





契約チーム〈海外〉



スウェーデンナショナルチーム  
Swedish national table tennis team



契約チーム〈国内〉



デンソー女子卓球部  
DENSO

● 2022年後期日本リーグ1部3位 ● 2020年JTTLファイナル43位 ● 2020年後期日本リーグ1部3位



日野キングフィッシャーズ  
HINO KINGFISHERS

● 2022年後期日本リーグ1部4位 ● 2022年全日本選手権(団体の部)準優勝



東洋大学女子卓球部  
TOYO UNIVERSITY

● 2022年2023年全日本大学総合選手権大会(団体の部)3位 ● 2019年全日本大学総合選手権大会(団体の部)2位

契約選手



上江洲 光志  
Uezu Koji  
琉球アスティーダ



永尾 堯子  
Nagao Takako  
サンリツ



亀澤 史憲  
Kamezawa Fuminori  
サムティ株式会社

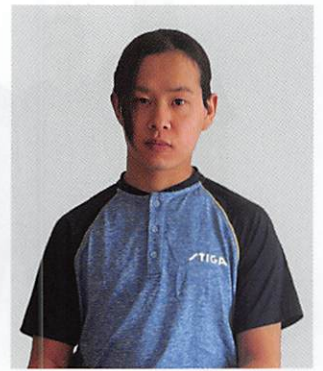

斉藤 元希  
Saito Genki  
卓球クラブ STEP IN



香取 悠珠子  
Katori Yumiko  
星槎中学校



原澤 駿太  
Harasawa Shunta  
卓桜会栃木卓球センター



重田 柁介  
Shigeta Shusuke  
岡谷ジュニア



徳永 汰士  
Tokunaga Taishi  
フェニックス卓球クラブ



渡邊 剛  
Watanabe Tsuyoshi  
シスシステムズ合同会社



大村 風葉  
Omura Kazaha  
立命館大学



藤原 優  
Fujiwara Yu  
関西大学



伊藤 心咲  
Itou Misa  
卓桜会栃木卓球センター



細金 拓仁  
Hosogane Takuto  
卓桜会栃木卓球センター



伊藤 滉弥  
Itou Hiroya  
卓桜会栃木卓球センター



椎名 海斗  
Shiina Kaito  
卓桜会栃木卓球センター



平塚 真帆  
Hiratsuka Maho  
卓桜会栃木卓球センター



原澤 有里佳  
Harasawa Yurika  
卓桜会栃木卓球センター



原澤 杏佳  
Harasawa Momoka  
Scrix



藤原 伊織  
Fujiwara Iori  
大仙ジュニア



土田 莉暖  
Tsuchida Rinon  
大仙ジュニア



植田 啓介  
Ueta Keisuke  
FRUITY jr



平賀 春香  
Hiraga Haruka  
光香 TTC



福士 心菜  
Fukushi Kokona  
神山 TTC



小笠原 太羅  
Ogasawara Taira  
神山 TTC



鈴木 愛梨  
Suzuki Airi  
岸田クラブ



佐々岡 希花  
Sasaoka Nonoka  
SHIPスポーツ



金田 優陽  
Kaneta Yuhi  
冠雲卓球クラブ



神沢 瑞希  
Kamisawa Mizuki  
冠雲卓球クラブ



神沢 瑞羽  
Kamisawa Miu  
冠雲卓球クラブ



張 一森  
Chou Isshin  
卓球王俱樂部

契約コーチ



大森 隆弘  
Oomori Takahiro  
木下グループ



中澤 鋭  
Nakazawa Rui  
木下アビエル神奈川



王凱  
Wang Kai  
木下グループ



伊藤 誠  
Ito Sei



大畑 久  
Ohata Hisashi  
T.O.M卓球倶楽部&卓球三昧



飯野 弘義  
Iino Hiroyoshi  
T.O.M卓球倶楽部&卓球三昧



顧万云  
Gu Wanyun  
冠雲卓球クラブ



范琳琳  
Fan Linrin  
冠雲卓球クラブ



刘鑑  
Ryu Ken  
冠雲卓球クラブ



尹艶萍  
Yin Yanping  
冠雲卓球クラブ



松川 和裕 (中国名: 王志剛)  
Matsukawa Kazuhiro  
卓球王倶楽部



潘継紅  
Shin Keikou  
卓球王倶楽部



喬 瑞雪  
Kyou Zuisetsu  
太洋歯科クリニック  
横浜橋卓球



岸川 一星  
Kishikawa Issei  
クニヒロ卓球



加地 真由子  
Kaji Mayuko  
KRM卓球スクール



石川 貴陽  
Ishikawa Takaharu  
TOMAX



安部 香織  
Abe Kaori  
長吉卓球センター



大内 弘恵  
Ouchi Hiroe  
中津卓球ジム



神山 昌太郎  
Kamiyama Shotaro  
神山 TTC



大出 友美  
Ode Tomomi  
サンスポーツ



狭間 のぞみ  
Hasama Nozomi  
仙台卓球センター



井林 菜里奈  
Ibayashi Marina  
トップおとめピンポンズ名古屋



伊東 咲陽子  
Ito Sayoko  
SHIPスポーツ



加藤 千可子  
Kato Chikako  
フェニックス卓球クラブ



藤原 佳子  
Fujiwara Yoshiko



笹尾 良枝  
Sasao Yoshie



笹尾 卓人  
Sasao Takuto  
Fun Table



深川 友和  
Fukagawa Tomokazu  
多摩スポーツ High Jr.



加藤 駿  
Kato Syun  
WINS



松村 夏海  
Matsumura Natsumi

サポート契約



佐藤 佑樹 (さていお)  
Sato Yuki



飯野 峻輔  
Iino Shunsuke  
MD相模



スティガ・スポーツ・ジャパン株式会社  
〒116-0013 東京都荒川区西日暮里1-42-8  
TEL:03-5604-9395 FAX:03-5604-9396

このカタログの記載価格は、すべてメーカー希望小売価格です。  
掲載商品の材質、仕様、色彩などは、実際と異なることがあります。  
品質改善ややむをえない事情により、予告なく仕様、価格などを変更することがあります。  
このカタログの有効期限は2024年3月1日から2025年2月28日です。

